

Beschreibung Bohrungsmaske

WMF Presto mit Beistellkühler

Die folgende Übersicht -Seite 2 - zeigt die Aufteilung der Bohrungsmaske in einzelne DIN A4 Druckseiten – Blatt Nr. 1 bis 20 -. Um einen 1:1 Ausdruck der einzelnen Seiten zu erhalten muss im „**Dialogfeld Drucken**“ des Adobe Readers unter „**Seiteneinstellungen / Seitenanpassungen**“ aus dem Drop-Down Menü „**Keine**“ ausgewählt werden (siehe Abbildung). Zusätzlich muss im Menüpunkt „**Druckbereich**“ die Option „**Seiten**“ ausgewählt und in die Eingabefelder „**von:**“ „**bis:**“ die entsprechende Seitenanzahl „**3 bis 22**“ eingeben werden.

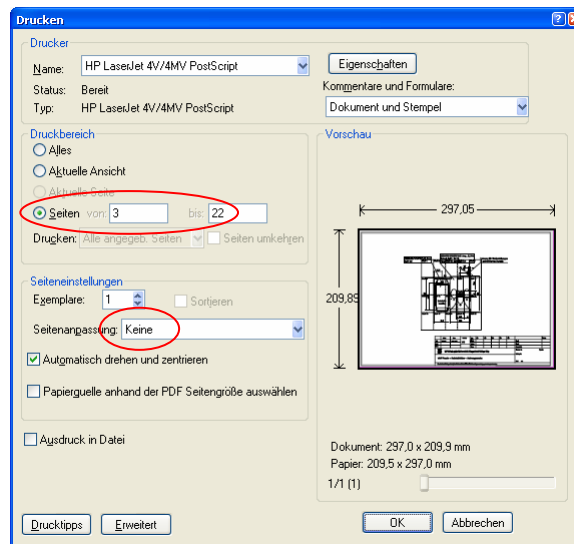

Sie können auch die komplette Bohrungsmaske 1:1 in einem Arbeitsgang ausdrucken. Auf der letzten Seite dieses Dokuments befindet sich die Datei im Maßstab 1:1, geeignet für den Ausdruck auf eine DIN A1 Seite. Auch in diesem Fall muss die **Druckereinstellung „Seitenanpassung“** auf „**Keine**“ eingestellt werden.

Nach dem Drucken sollte der Ausdruck auf Maßhaltigkeit überprüft werden.

„Haftungsansprüche an die WMF AG, wegen der Maßhaltigkeit von Ausdrucken und hierdurch verursachten Fehlern bei Bohrungen sind ausgeschlossen.“

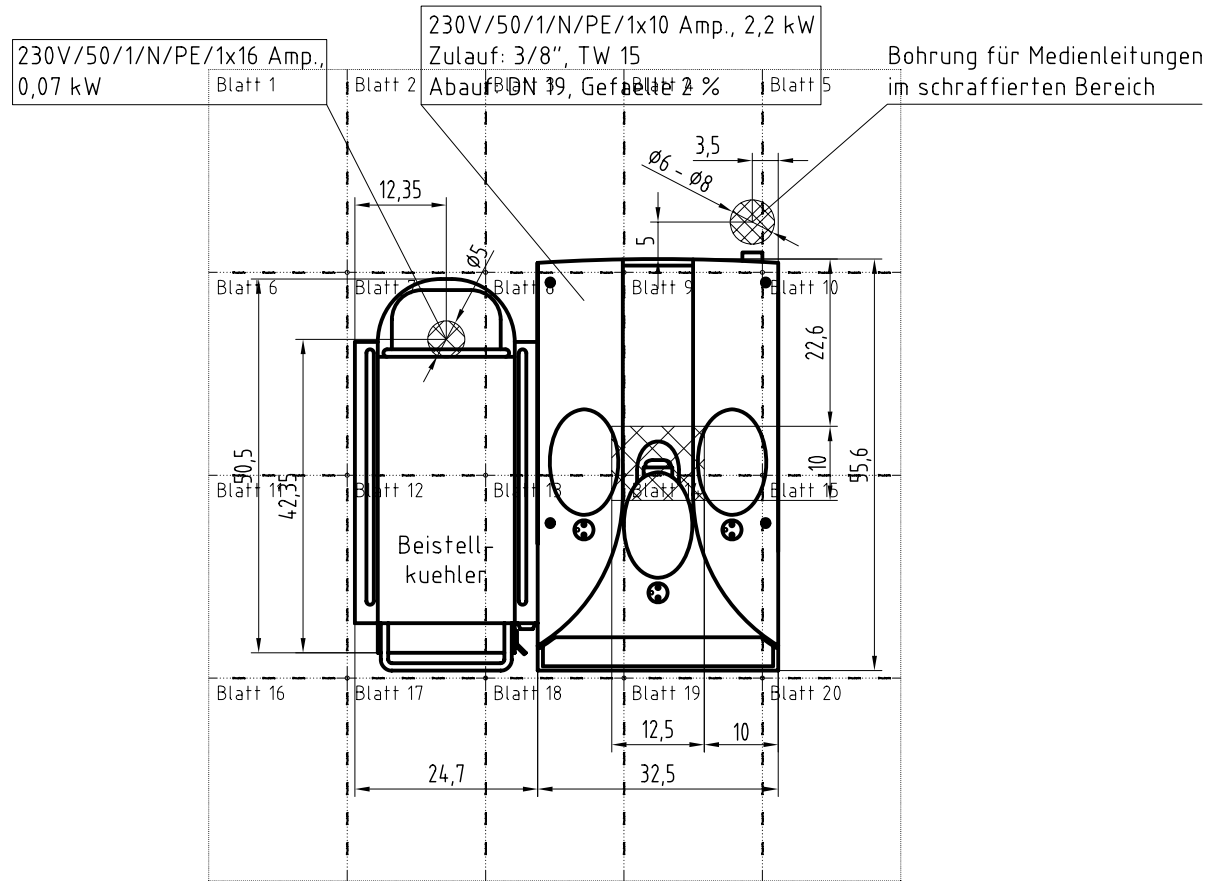

	Datum	Name	Maßstab	Anz.	a	b	c	d	e	Änd.Nr.
gez.	09.05.06	Holzwarth	1:10	Änd.Nr.						Ers. f.
gepr.				Datum						Ers. d.
Norm				Name						Ausgabe Nr.
 WMF Württembergische Metallwarenfabrik Aktiengesellschaft Geislingen-Steige										
WMF Presto + Beistellkuehler - Bohrungsmaße										
Diese Technische Unterlage unterliegt dem Urheberrechtsschutz. Mißbräuchliche Verwendung, Vervielfältigung oder Weitergabe ist strafbar.										

Klassen- Nr. _____ Sprache: _____

Zeichng. Nr. _____

Blatt _____ von _____

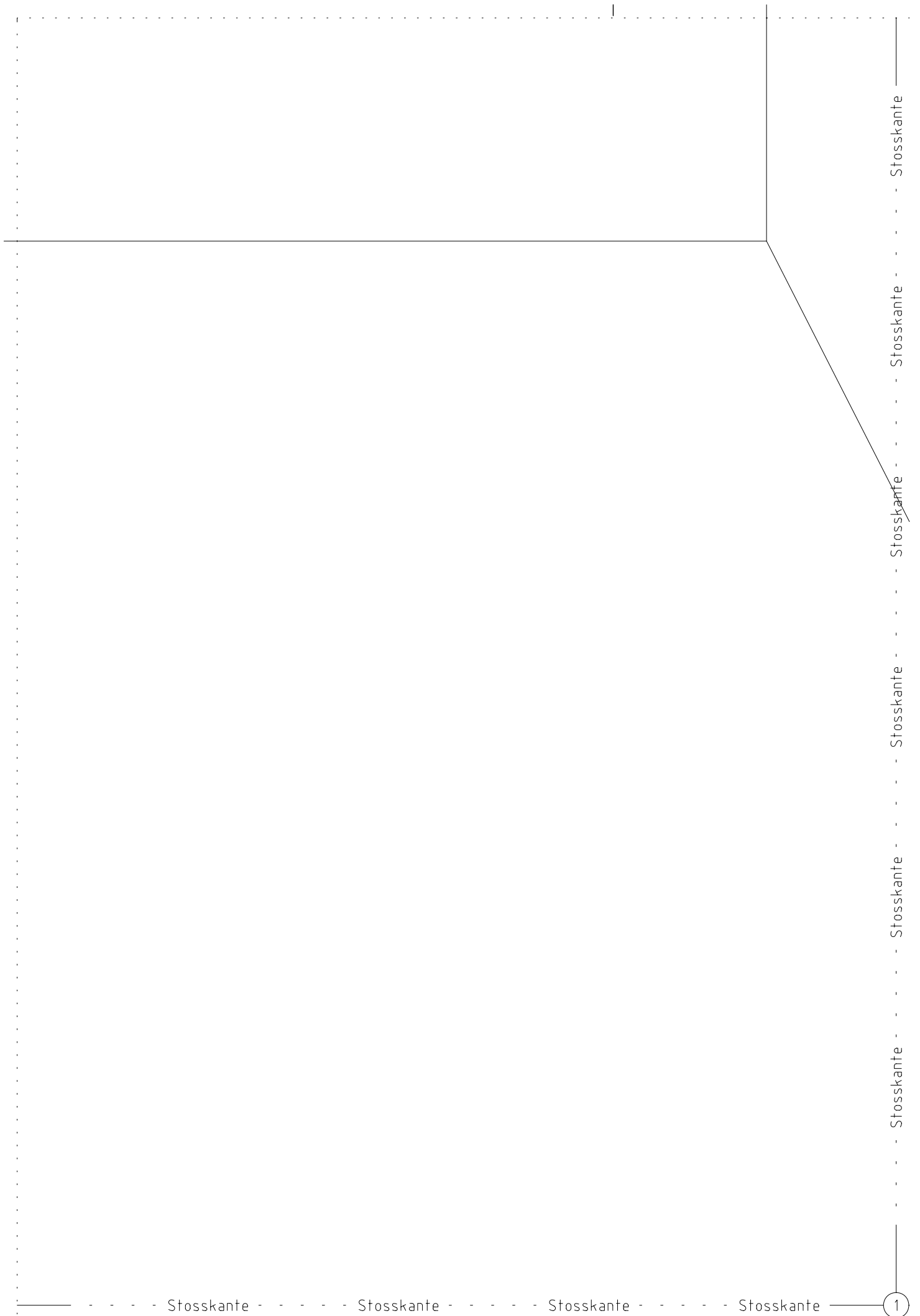

----- Stosskante ----- Stosskante ----- Stosskante ----- Stosskante

1

Stosskante Stosskante Stosskante Stosskante Stosskante Stosskante Stosskante Stosskante

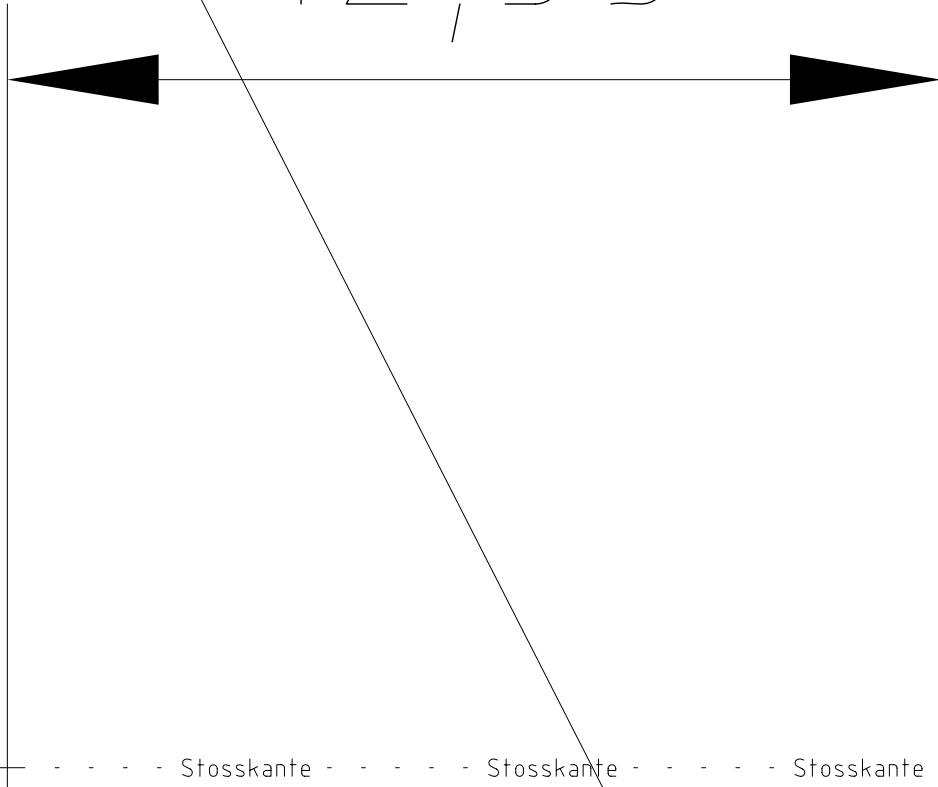

~~Ø5~~

2

Stosskante Stosskante Stosskante Stosskante Stosskante Stosskante Stosskante Stosskante

A b a u

f . DN 19 , Gef

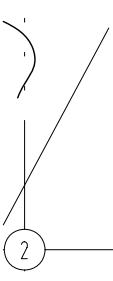
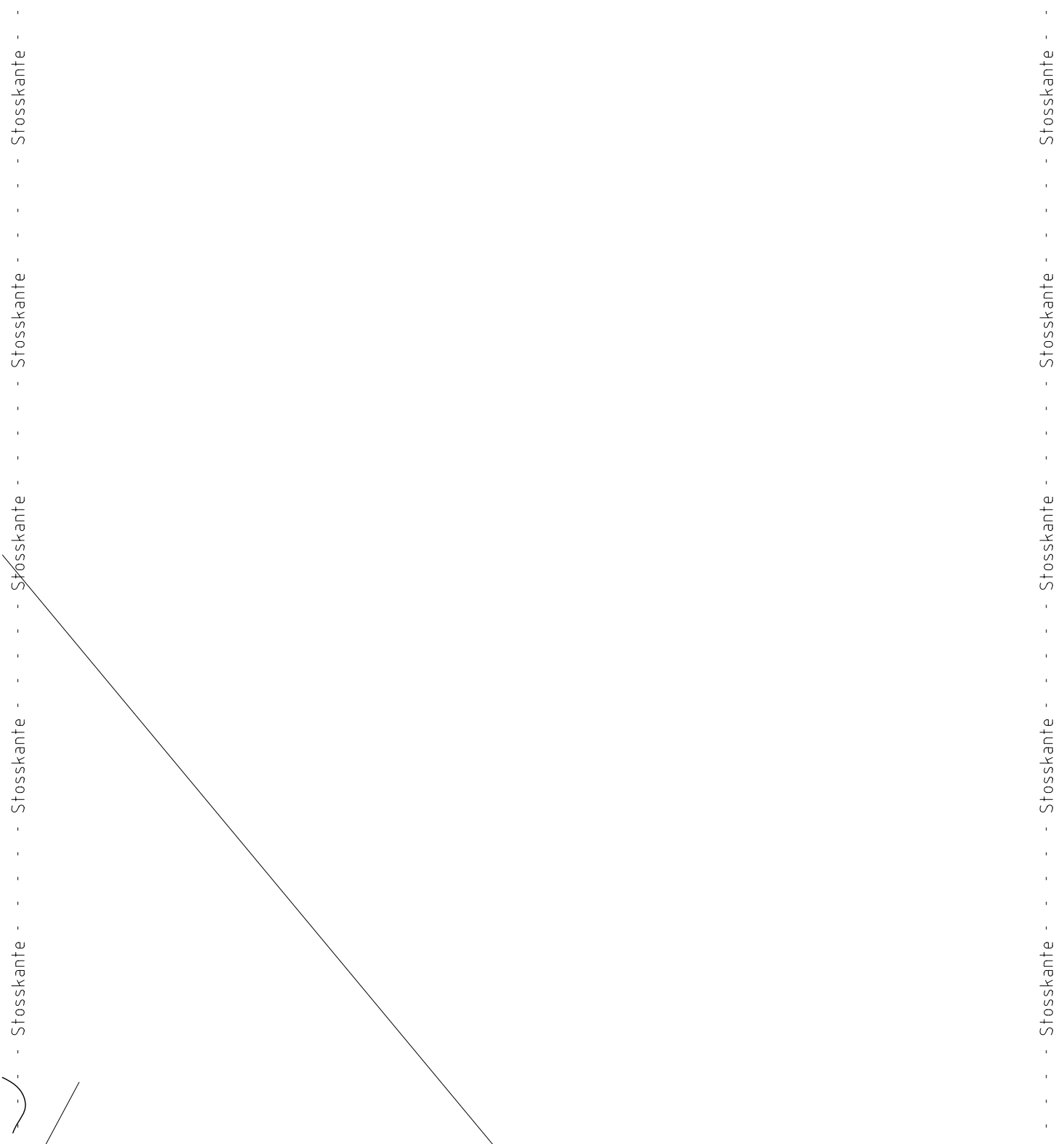

Stosskante Stosskante Stosskante Stosskante

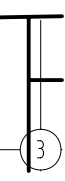

Stosskante

Stosskante

Stosskante

Stosskante

Stosskante

Stosskante

Stosskante

elle 2 %

Stosskante

Stosskante

Stosskante

Stosskante

Stosskante

Stosskante

Stosskante

5

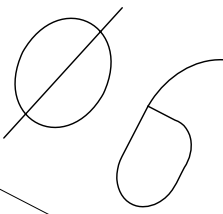

3,5

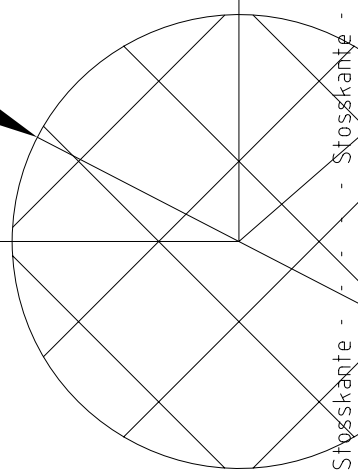
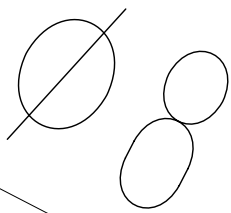

3

Stosskante

Stosskante

Stosskante

Stosskante

4

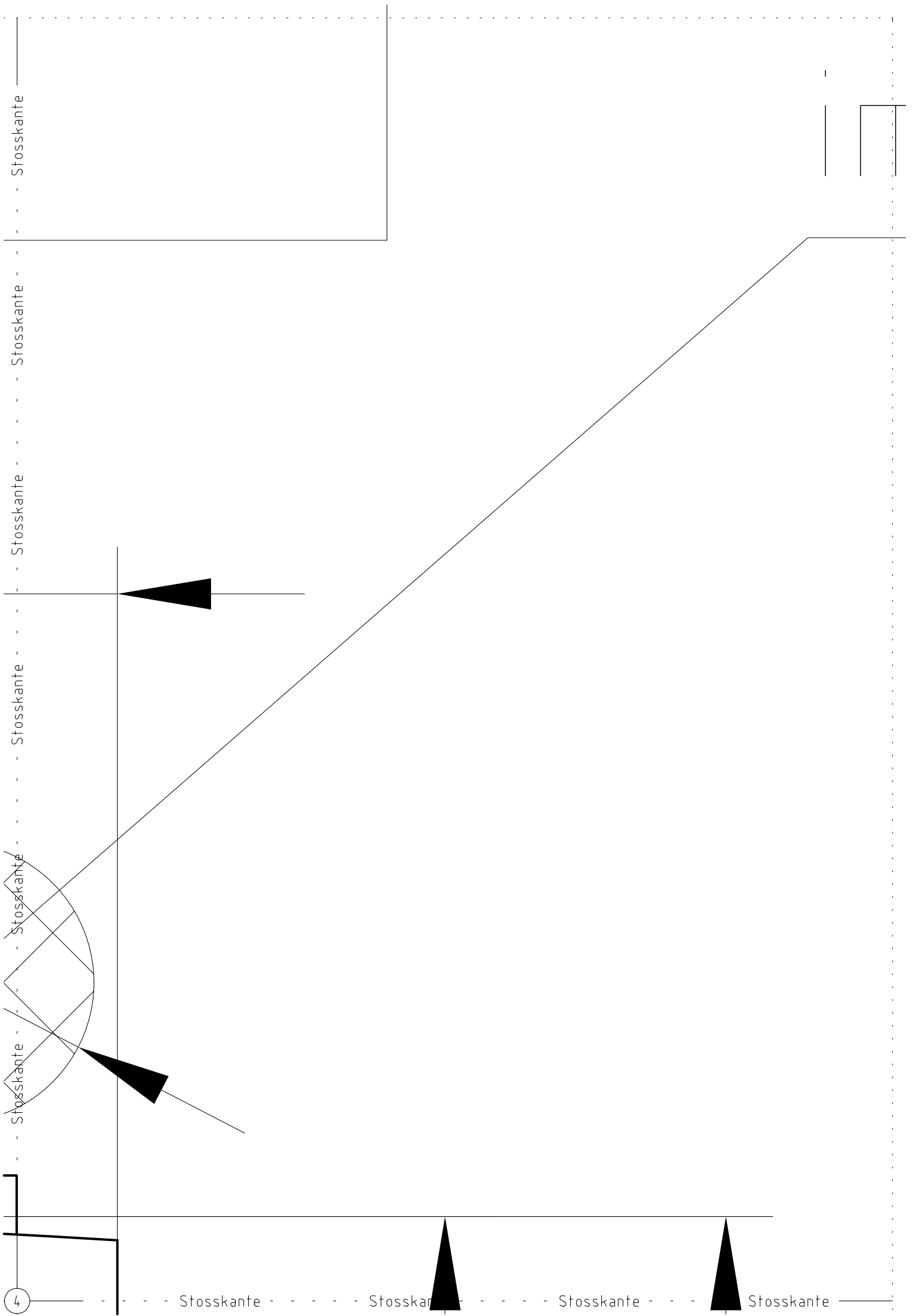

Stosskante - - - - Stosskante - - - - Stosskante - - - - Stosskante

1



Stosskante - - - - Stosskante

Stosskante - - - - Stosskante

Stosskante - - - - Stosskante

Stosskante - - - - Stosskante

Stosskante - - - - Stosskante

Stosskante - - - - Stosskante

Stosskante - - - - Stosskante

0,5

Stosskante - - - - Stosskante - - - - Stosskante - - - - Stosskante

5

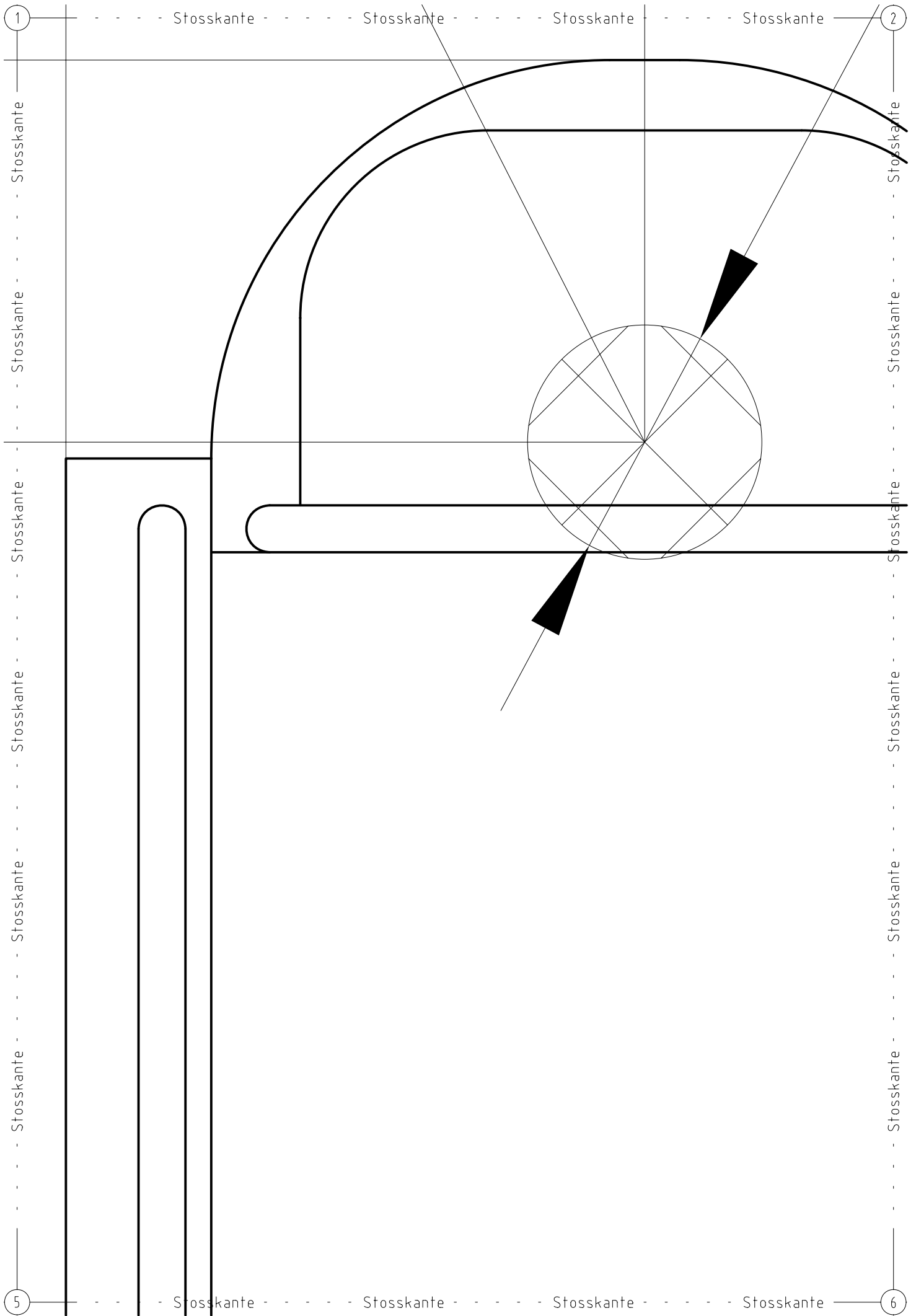

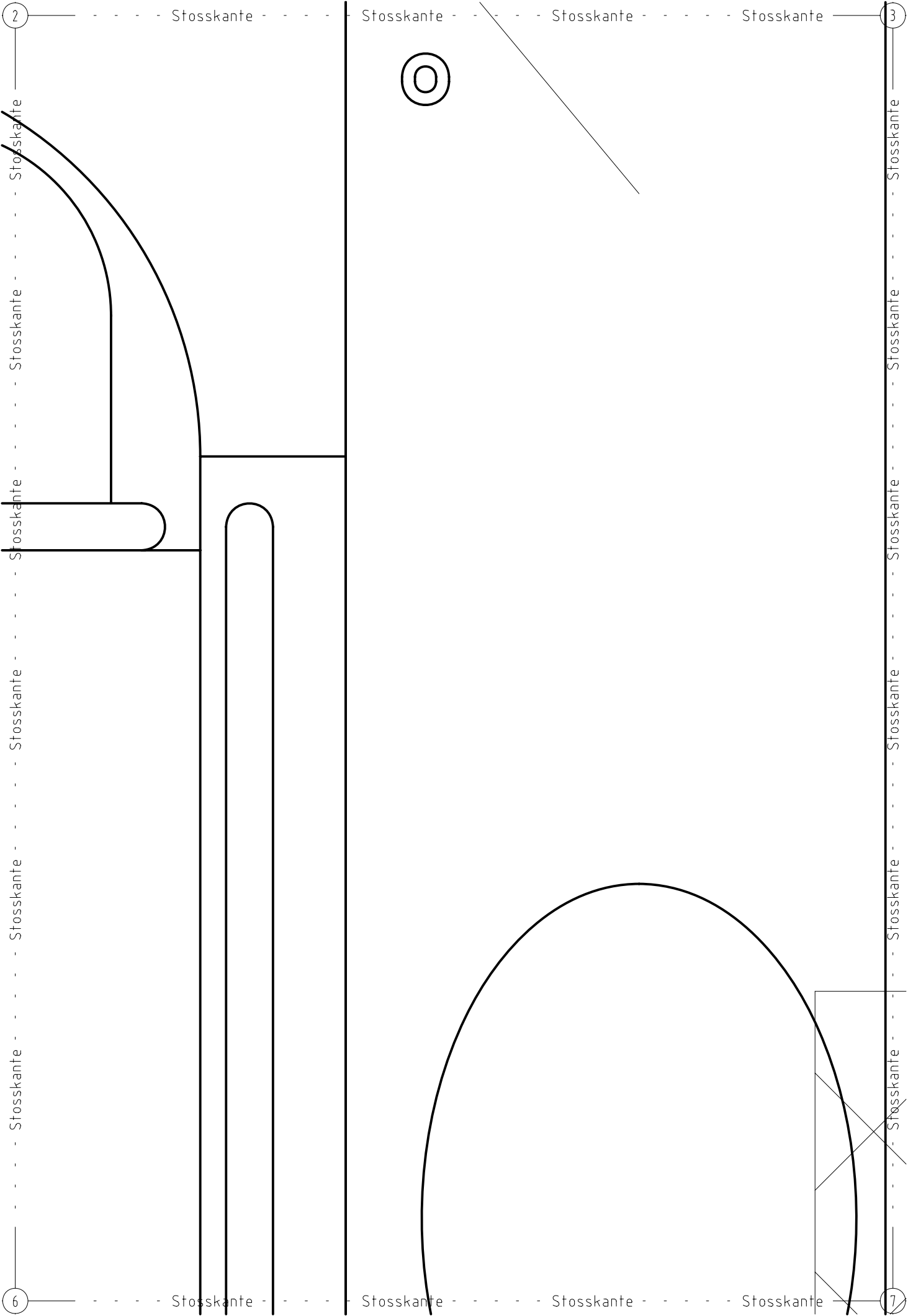

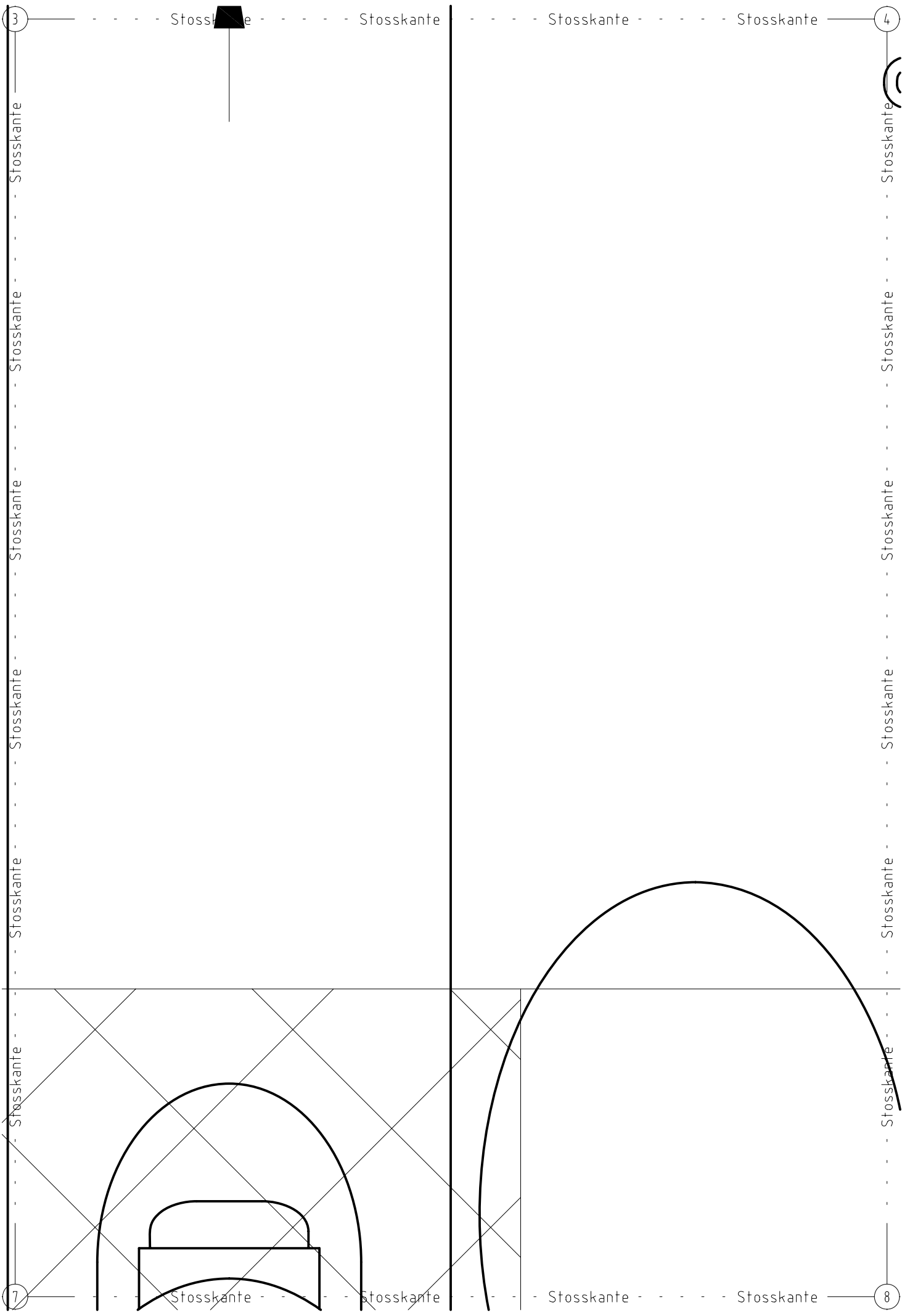

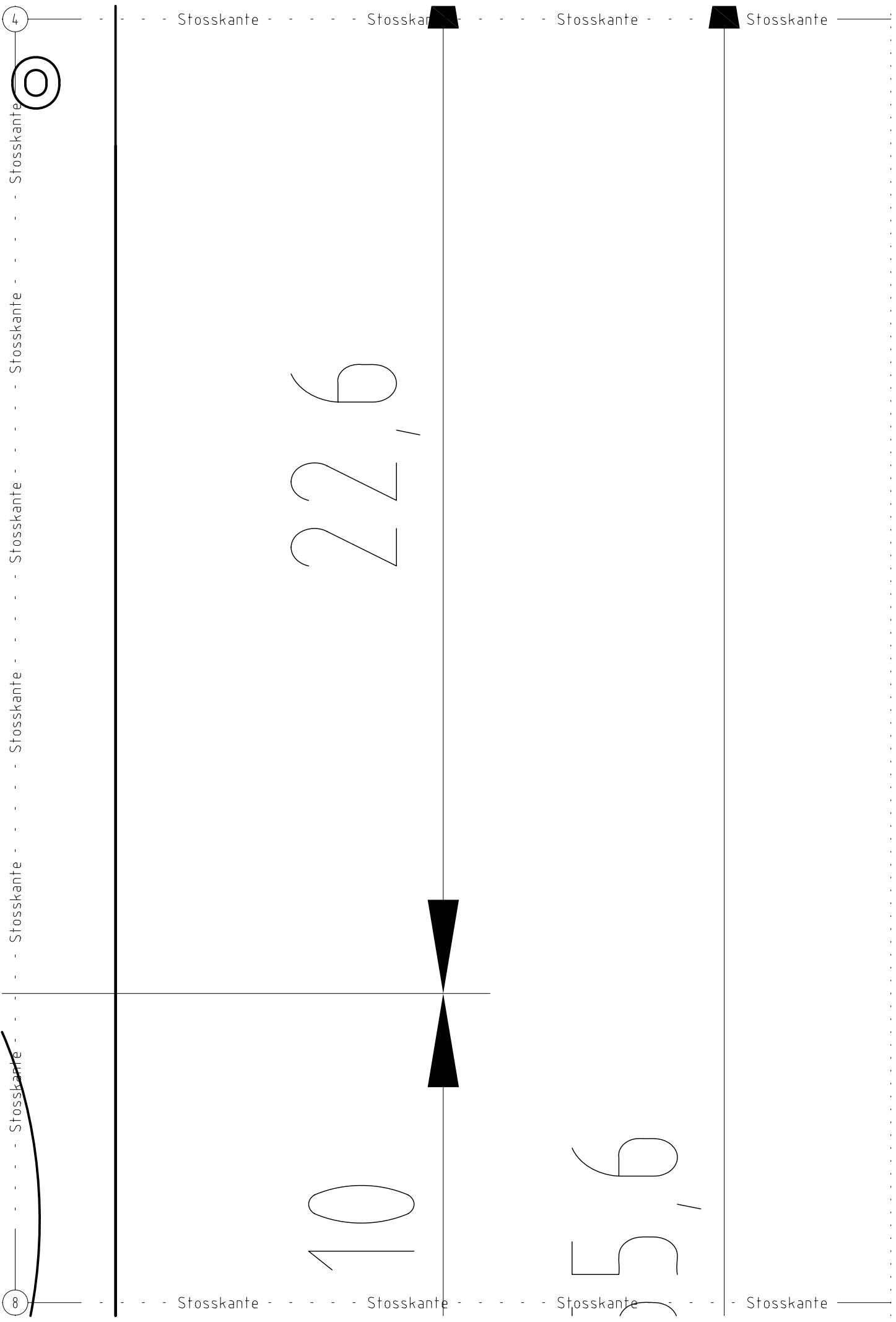

4

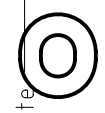

Stosskante

Stosskante

Stosskante

Stosskante

Stosskante

Stosskante

Stosskante

Stosskante

Stosskante

Stosskante

Stosskante

Stosskante

8

Stosskante Stosskante Stosskante Stosskante

22,6



10

5,6

Stosskante Stosskante Stosskante Stosskante

Stosskante

Stosskante

Stosskante

Stosskante

5

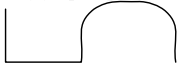

42,35

Stosskante

Stosskante

Stosskante

Stosskante

Stosskante

Stosskante

Stosskante

Stosskante

Stosskante

Stosskante

9

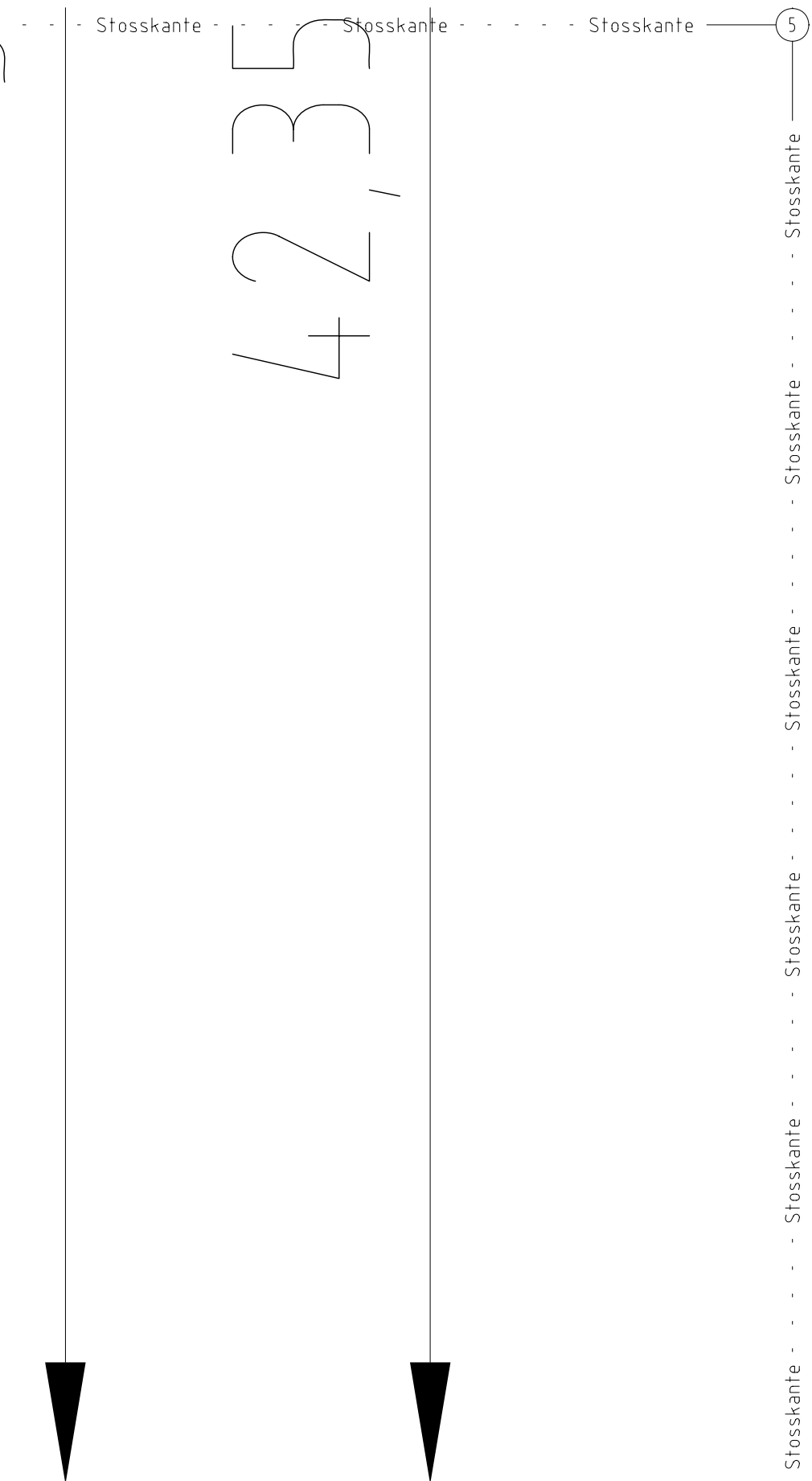

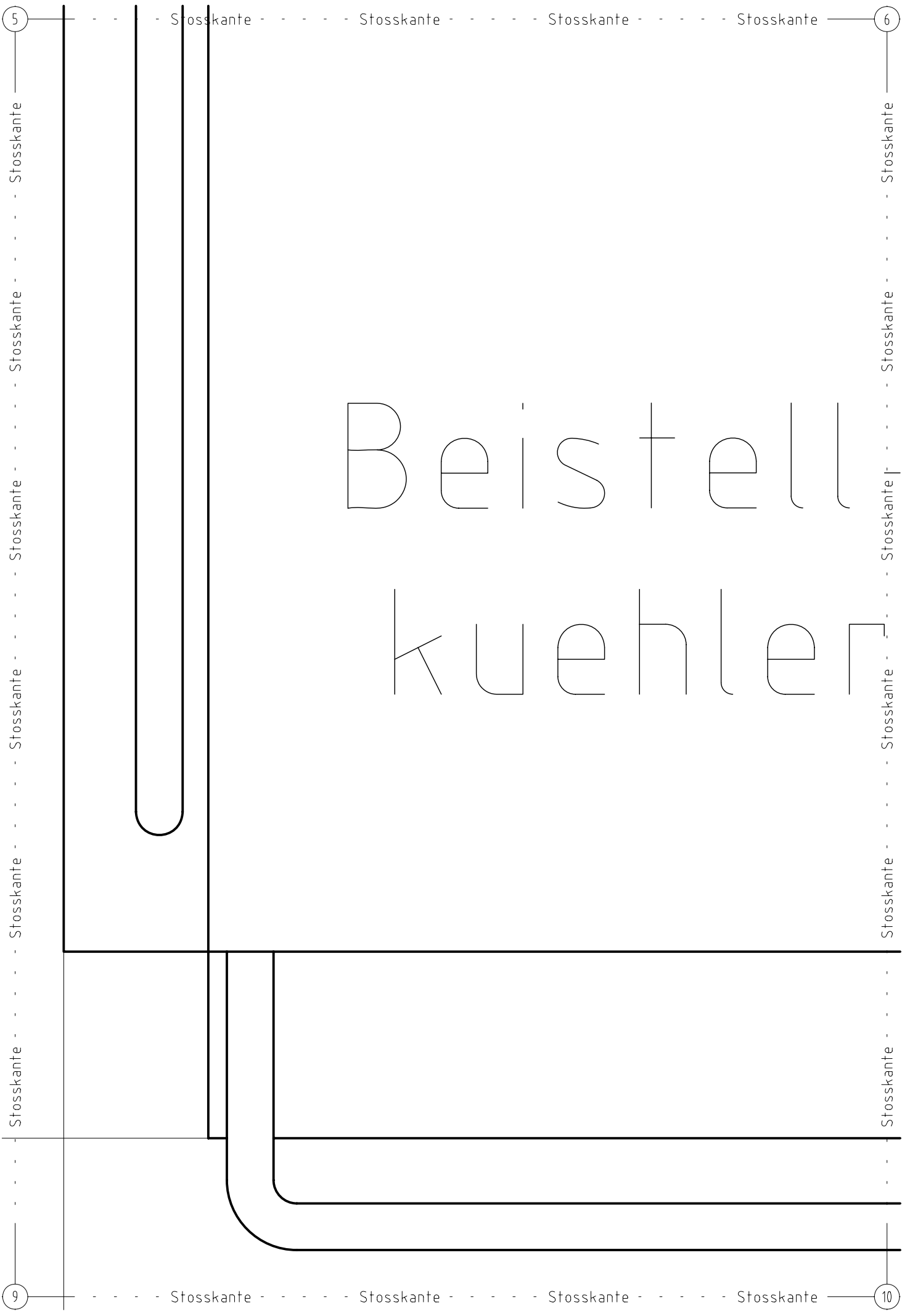

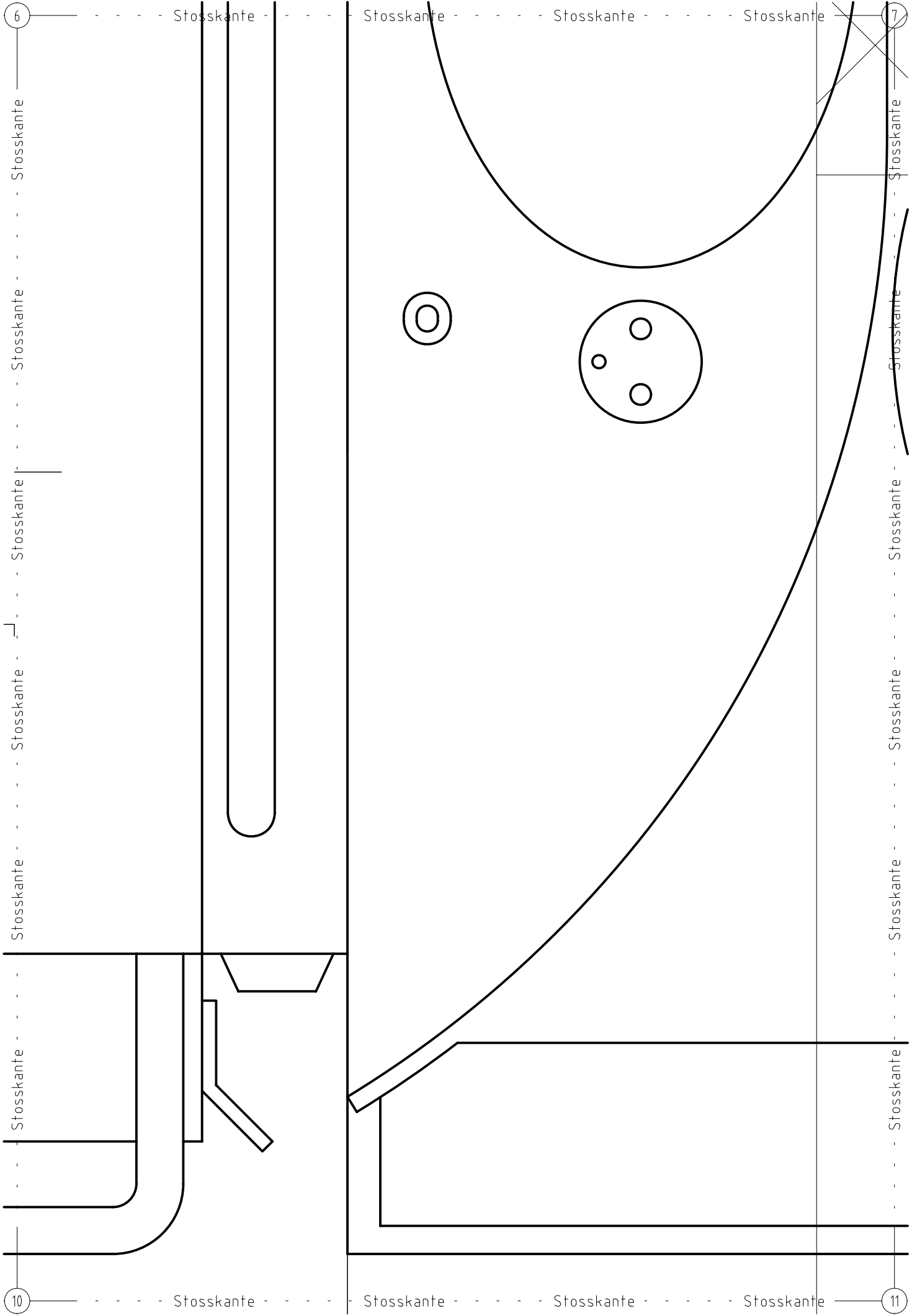

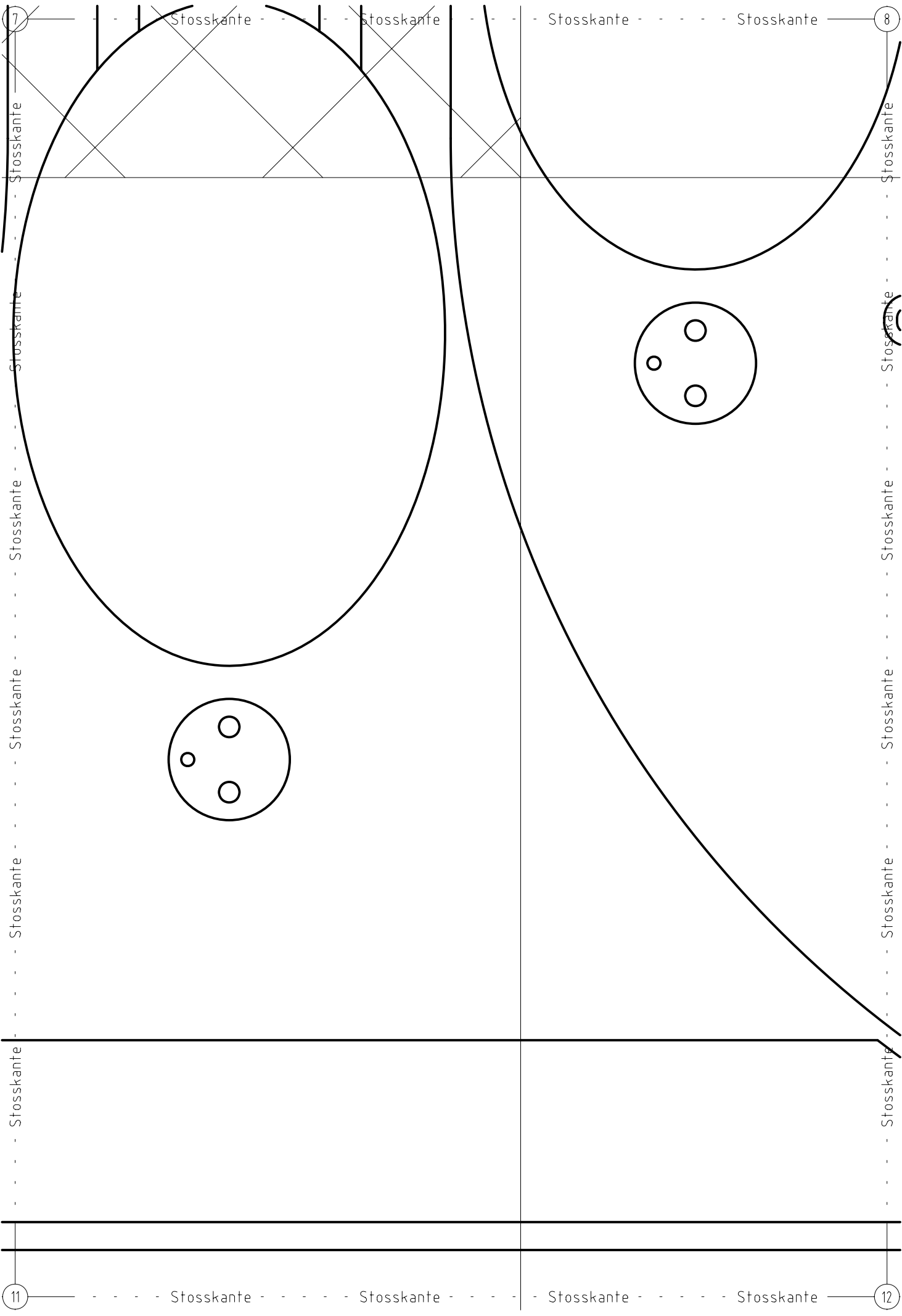

7

8

11

12

Stosskante

Stosskante

Stosskante

Stosskante

Stosskante

Stosskante

Stosskante

Stosskante

Stosskante

Stosskante

Stosskante

Stosskante

Stosskante

Stosskante

Stosskante

Stosskante

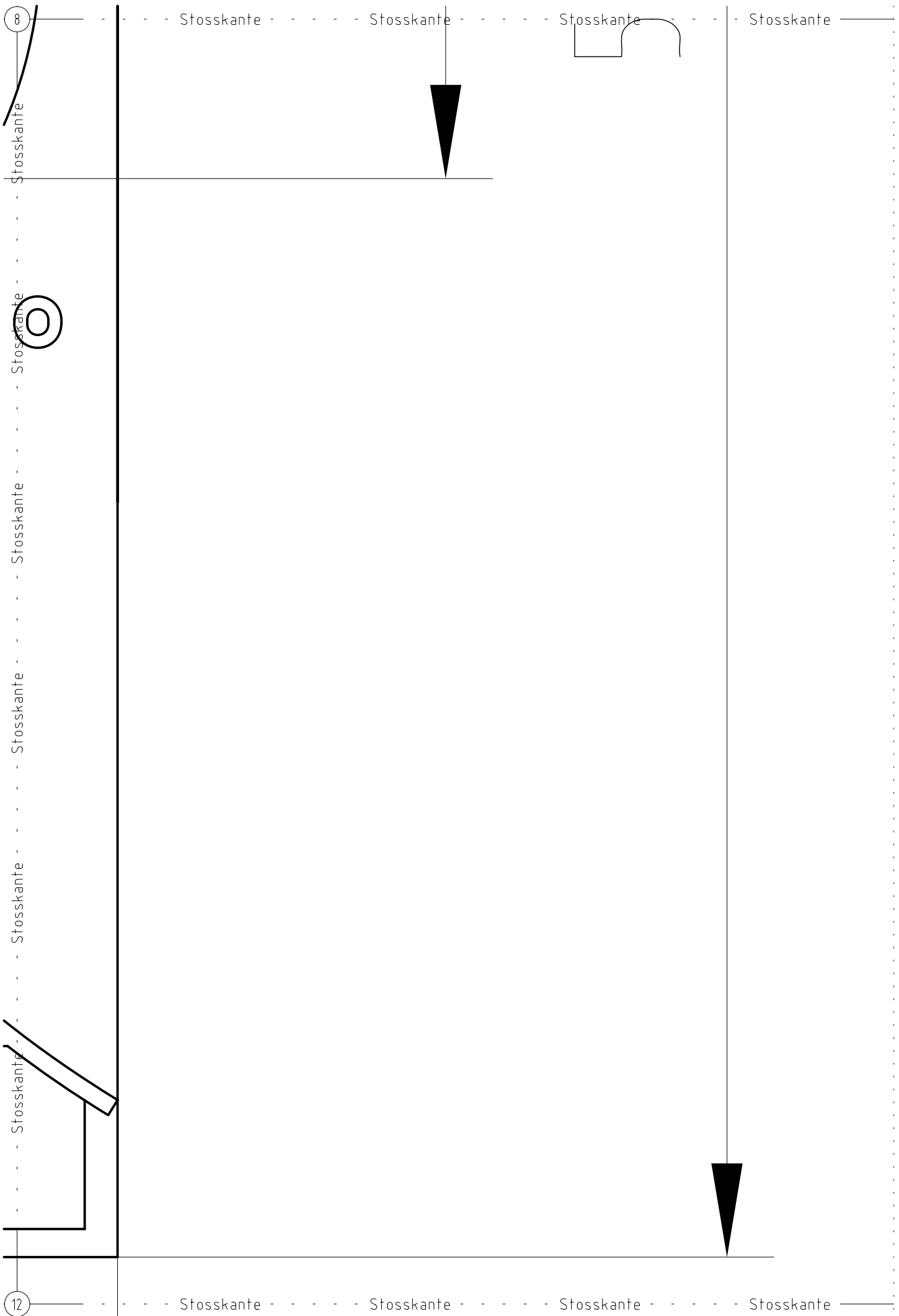

Stosskante - - - - - Stosskante - - - - - Stosskante - - - - - Stosskante

Stosskante - - - - - Stosskante - - - - - Stosskante - - - - - Stosskante

Stosskante - - - - - Stosskante - - - - - Stosskante - - - - - Stosskante

Stosskante - - - - - Stosskante - - - - - Stosskante - - - - - Stosskante

Stosskante - - - - - Stosskante - - - - - Stosskante - - - - - Stosskante

Stosskante - - - - - Stosskante - - - - - Stosskante - - - - - Stosskante

Stosskante - - - - - Stosskante - - - - - Stosskante - - - - - Stosskante

Stosskante - - - - - Stosskante - - - - - Stosskante - - - - - Stosskante

Stosskante - - - - - Stosskante - - - - - Stosskante - - - - - Stosskante

12,5

10

32,5



Stosskante

Stosskante

Stosskante

Stosskante

Stosskante

Stosskante

Stosskante Stosskante Stosskante Stosskante



