

## Beschreibung Bohrungsmaske

### WMF Presto mit Verkaufseinrichtung und Beistellkühler

Die folgende Übersicht -Seite 2 - zeigt die Aufteilung der Bohrungsmaske in einzelne DIN A4 Druckseiten – Blatt Nr. 1 bis 24 -. Um einen 1:1 Ausdruck der einzelnen Seiten zu erhalten muss im „**Dialogfeld Drucken**“ des Adobe Readers unter „**Seiteneinstellungen / Seitenanpassungen**“ aus dem Drop-Down Menü „**Keine**“ ausgewählt werden (siehe Abbildung). Zusätzlich muss im Menüpunkt „**Druckbereich**“ die Option „**Seiten**“ ausgewählt und in die Eingabefelder „**von:**“ „**bis:**“ die entsprechende Seitenanzahl „**3 bis 26**“ eingeben werden.

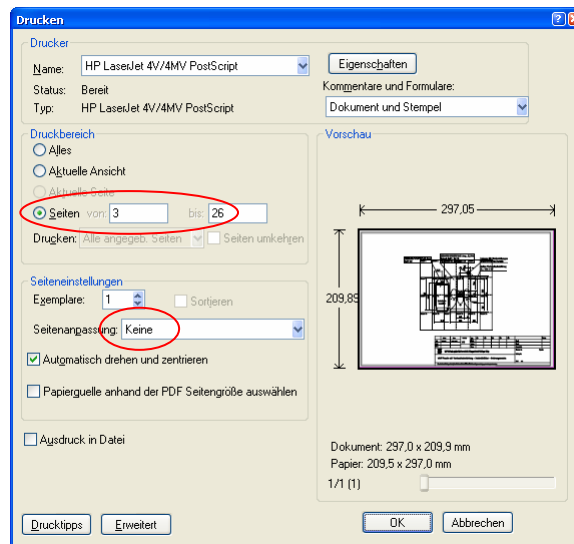

Sie können auch die komplette Bohrungsmaske 1:1 in einem Arbeitsgang ausdrucken. Auf der letzten Seite dieses Dokuments befindet sich die Datei im Maßstab 1:1, geeignet für den Ausdruck auf eine DIN A0 Seite. Auch in diesem Fall muss die **Druckereinstellung „Seitenanpassung“** auf „**Keine**“ eingestellt werden.

Nach dem Drucken sollte der Ausdruck auf Maßhaltigkeit überprüft werden.

„Haftungsansprüche an die WMF AG, wegen der Maßhaltigkeit von Ausdrucken und hierdurch verursachten Fehlern bei Bohrungen sind ausgeschlossen.“

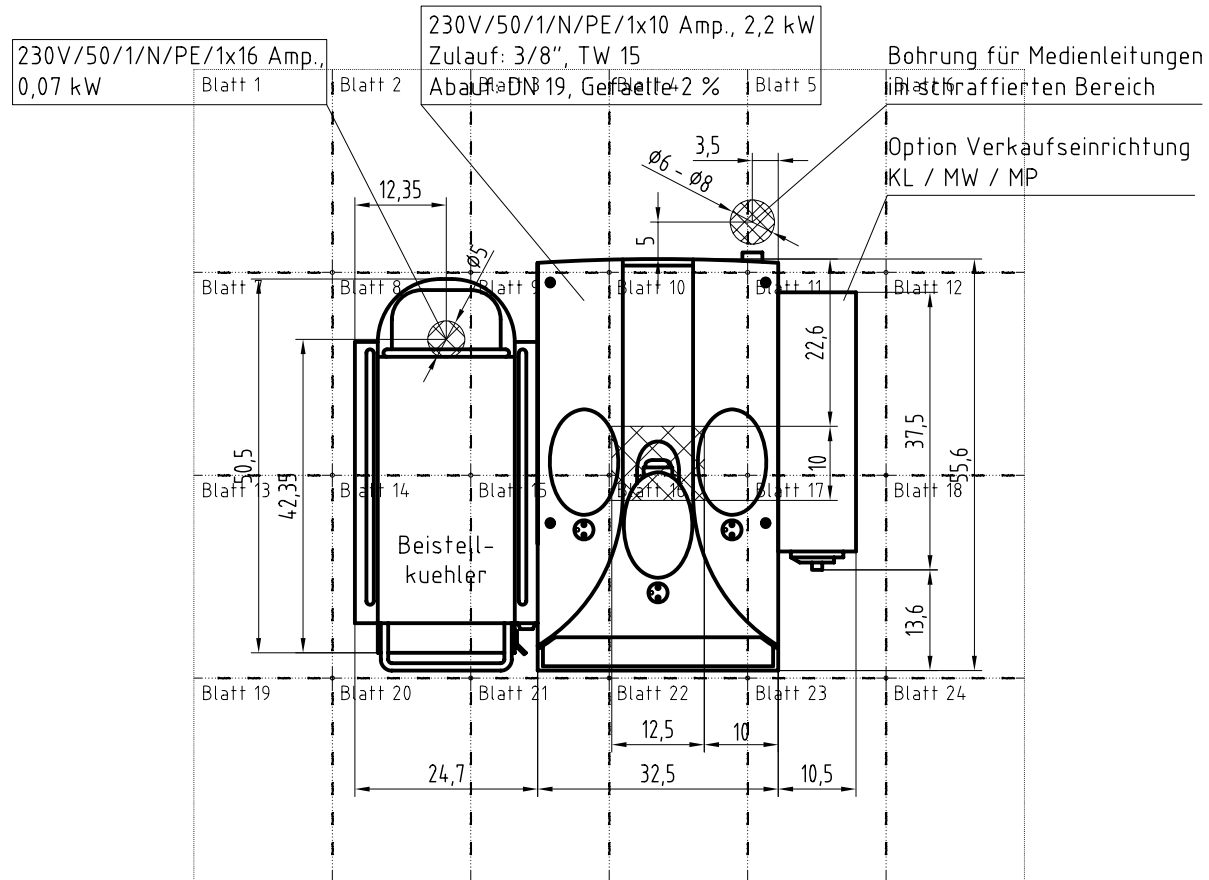

	Datum	Name	Maßstab	Anz.	a	b	c	d	e	Änd.Nr.	
gez.	09.05.06	Holzwarth	1:10	Änd.Nr.						Ers. f.	
gepr.				Datum						Ers. d.	
Norm				Name						Ausgabe Nr.	
 WMF Württembergische Metallwarenfabrik Aktiengesellschaft Geislingen-Steige										Klassen- Nr.	Sprache:
<b>WMF Presto mit Verkaufseinrichtung + Beistellkuehler - Bohrungsmaske</b>										Zeichng. Nr.	
										Blatt von	

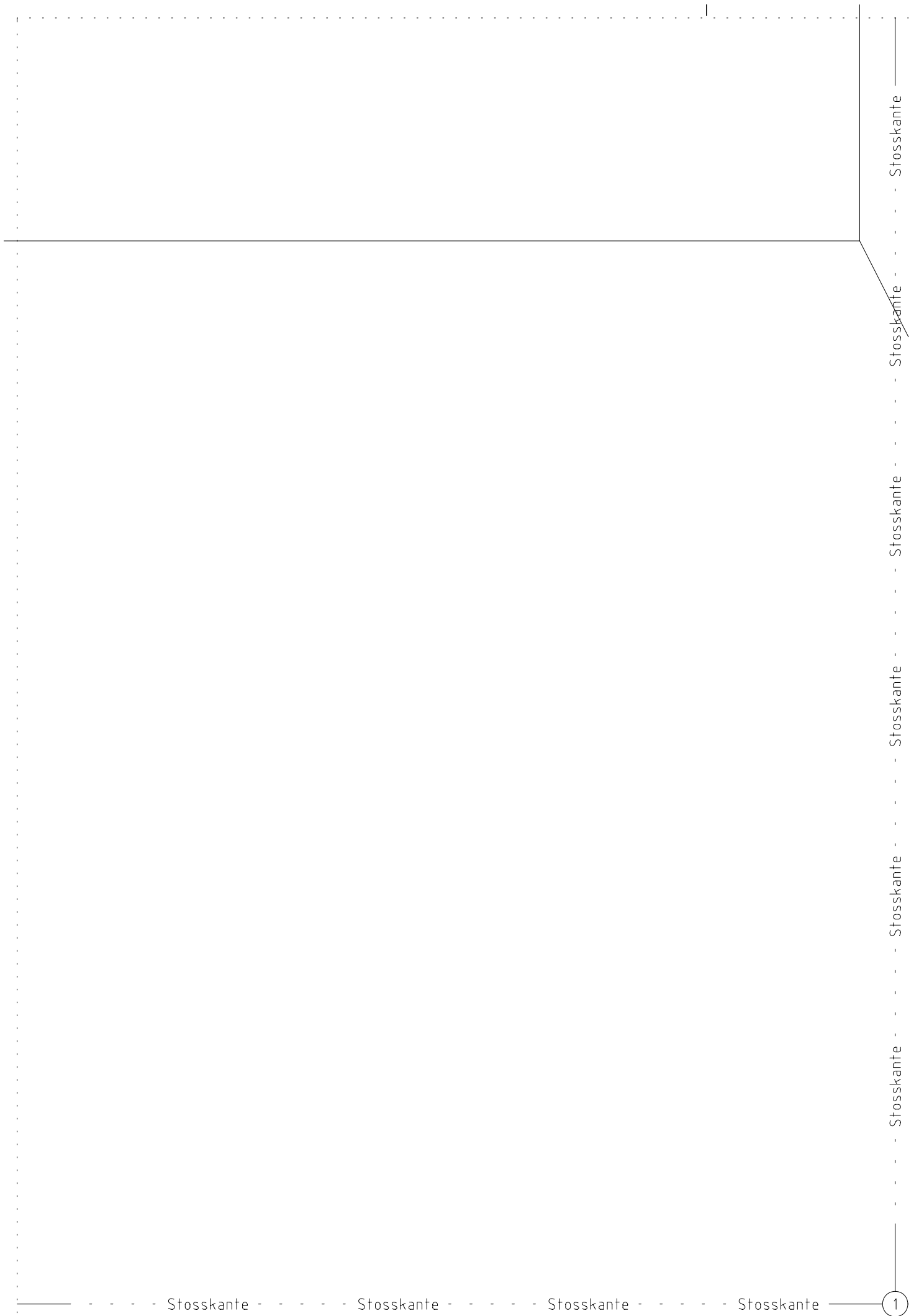



2

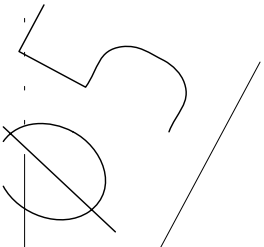

Stosskante Stosskante Stosskante Stosskante

3

uf : DN 19 , GE

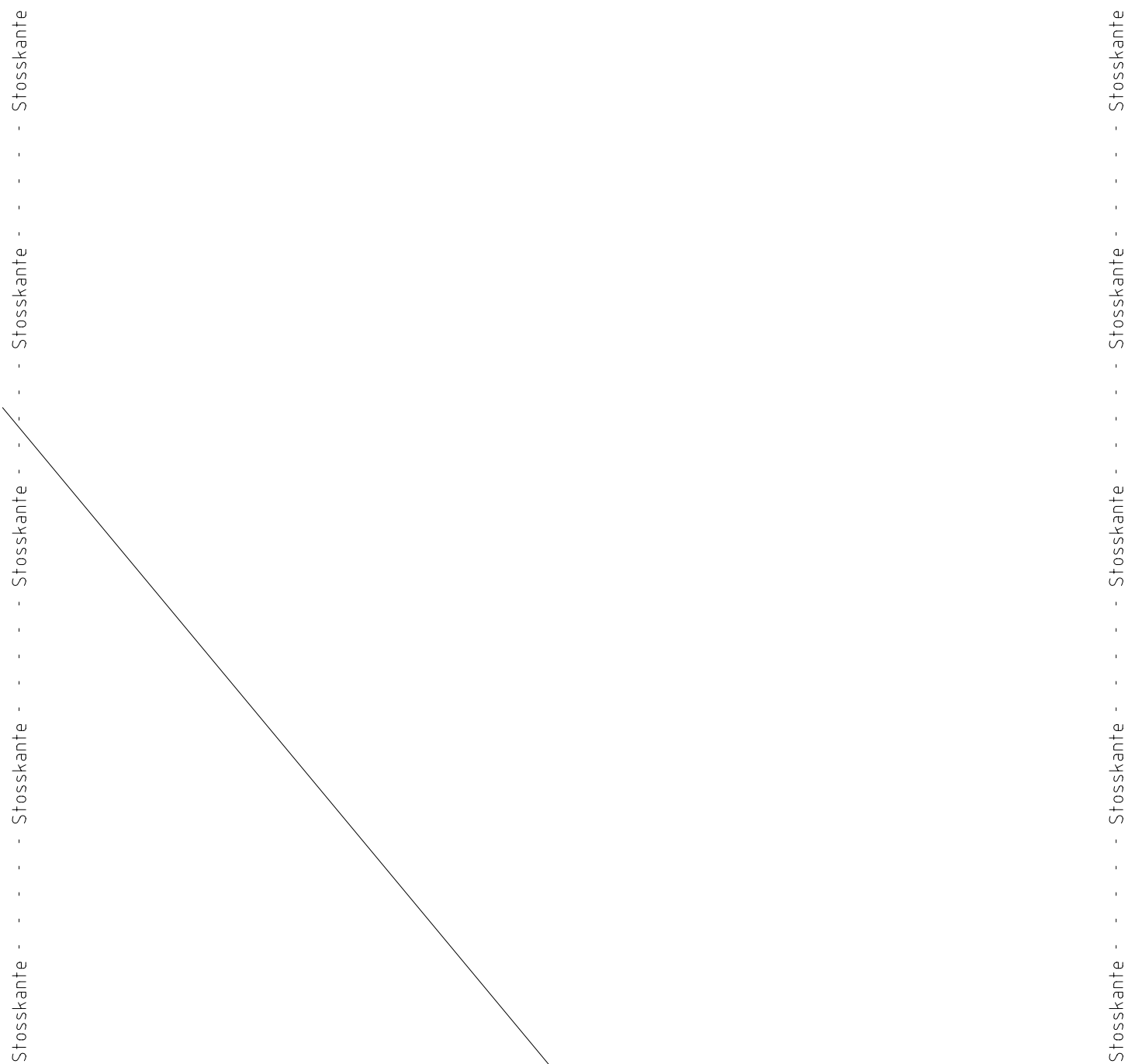

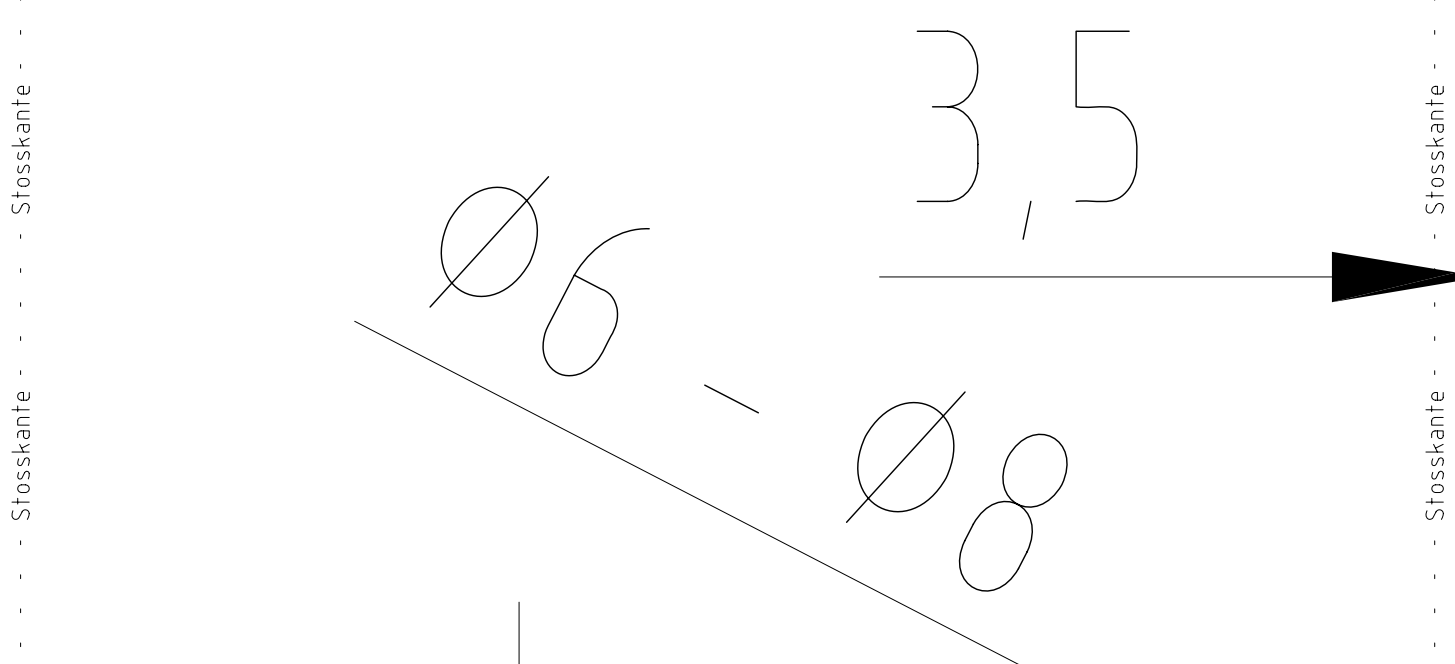
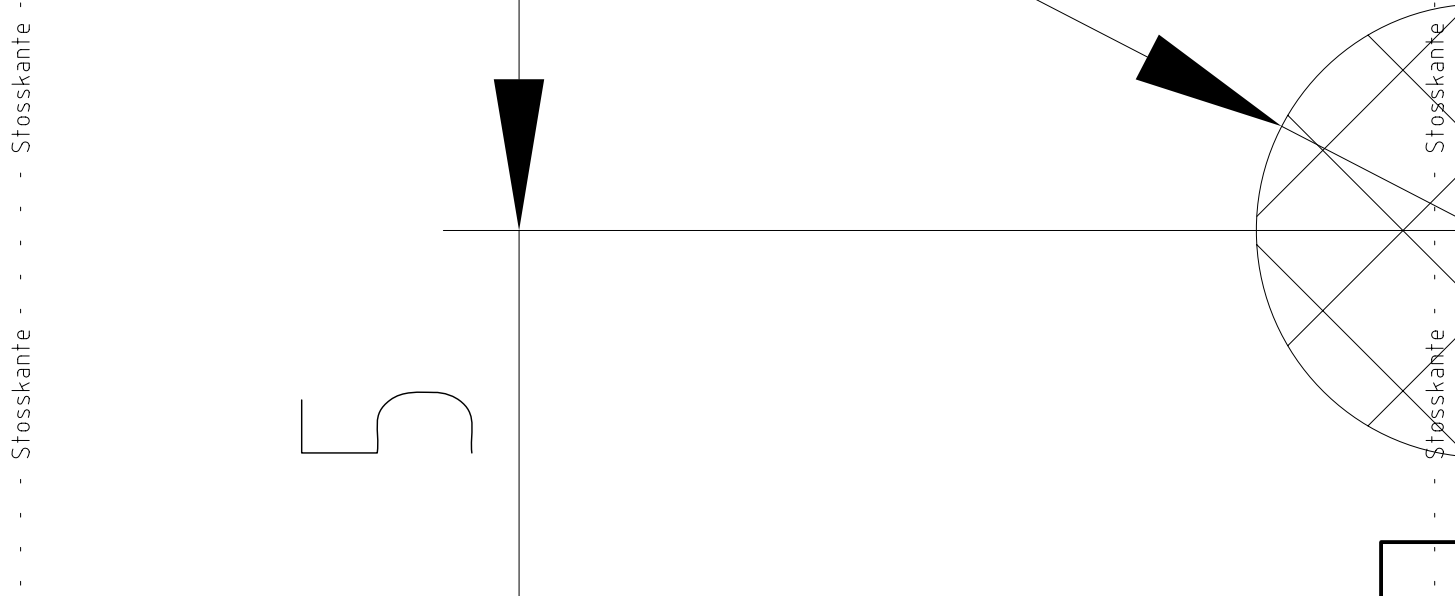

f a e l l e 2 %

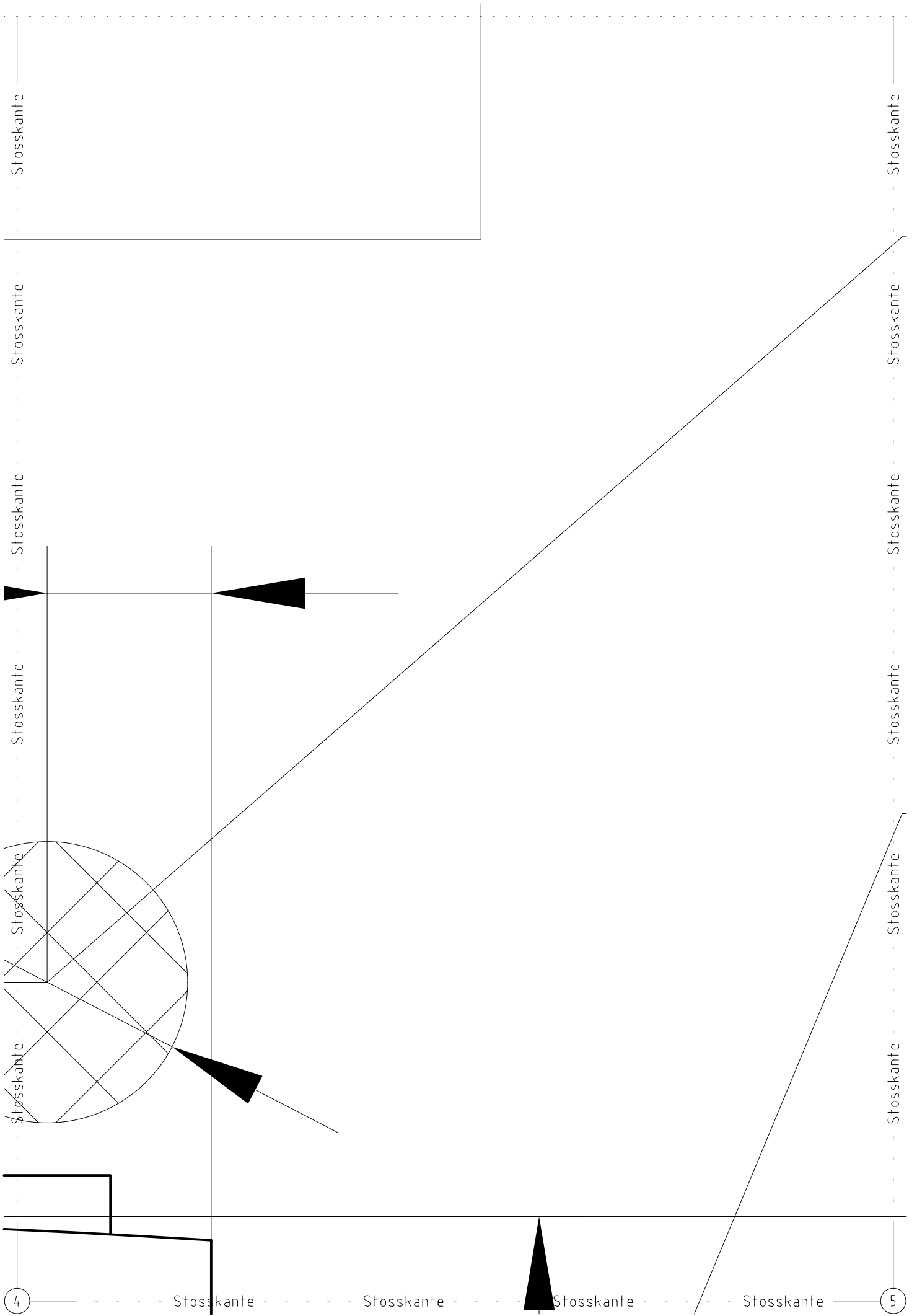

Stosskante

im schraffier

Stosskante

Option Verkä

Stosskante

KL / MW / M

Stosskante

Stosskante

5

Stosskante Stosskante Stosskante Stosskante



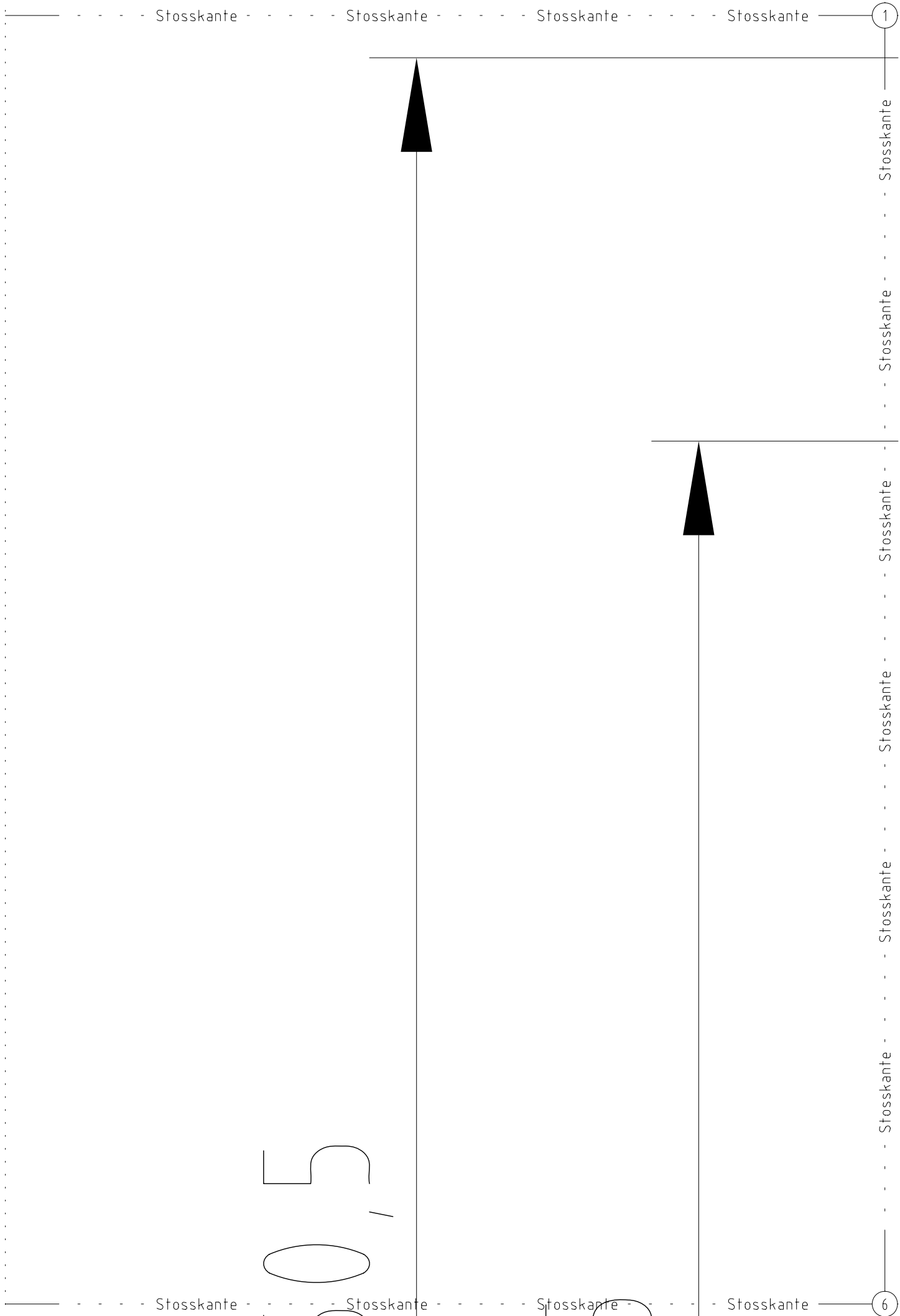

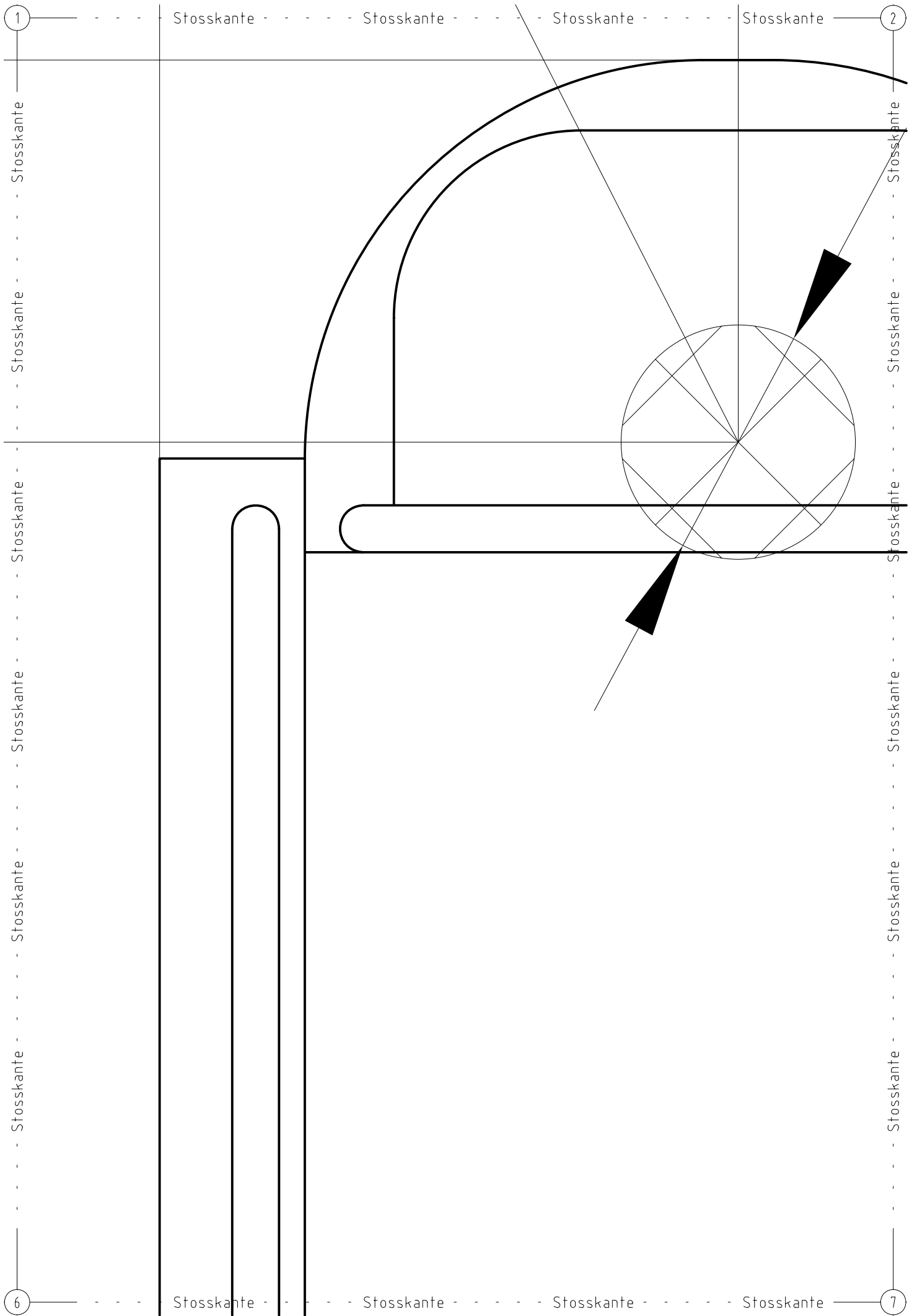

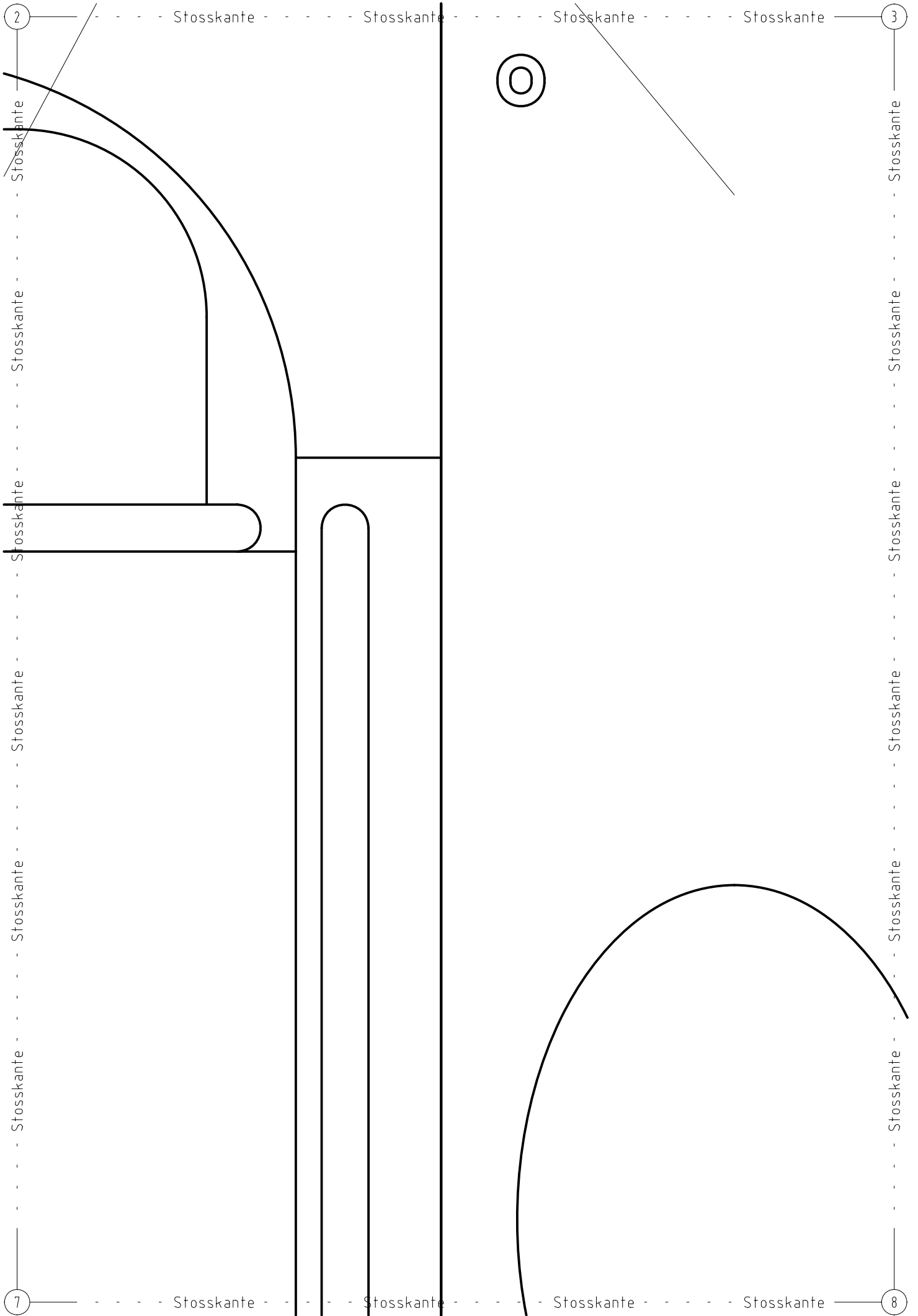



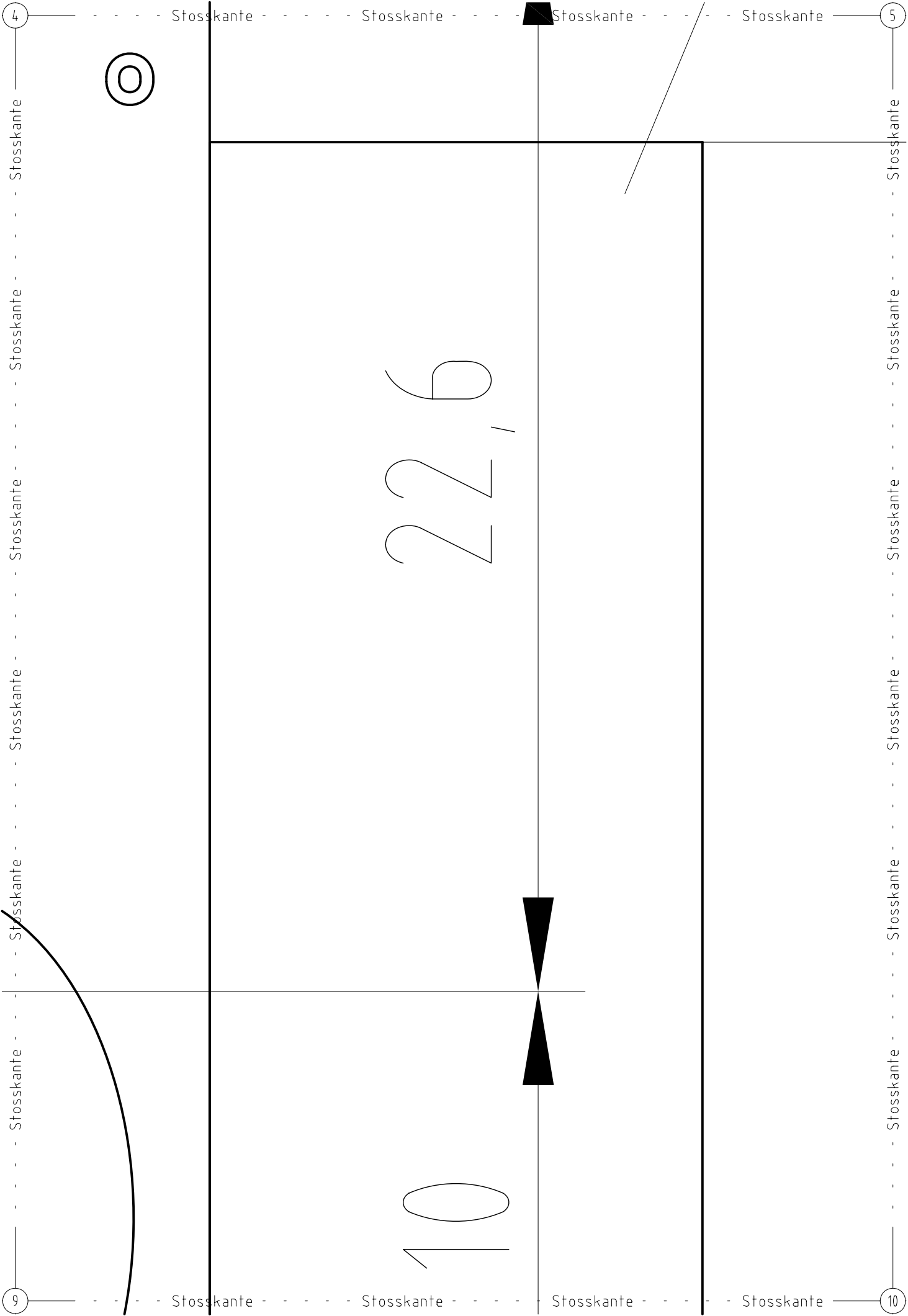

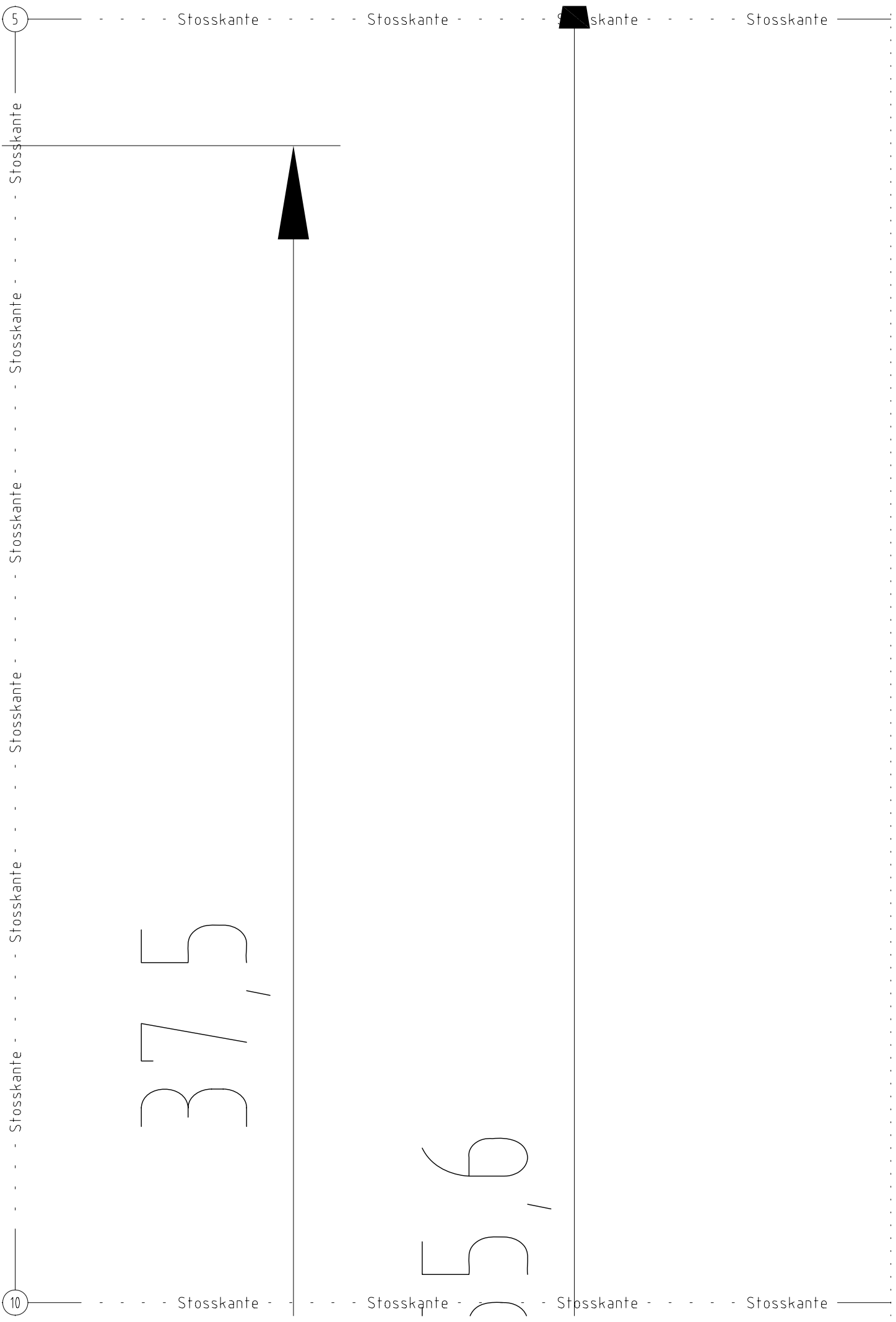

5

10

9

37,5

5,6

Stosskante - - - - - Stosskante - - - - - Stosskante - - - - - Stosskante

Stosskante - - - - - Stosskante - - - - - Stosskante - - - - - Stosskante

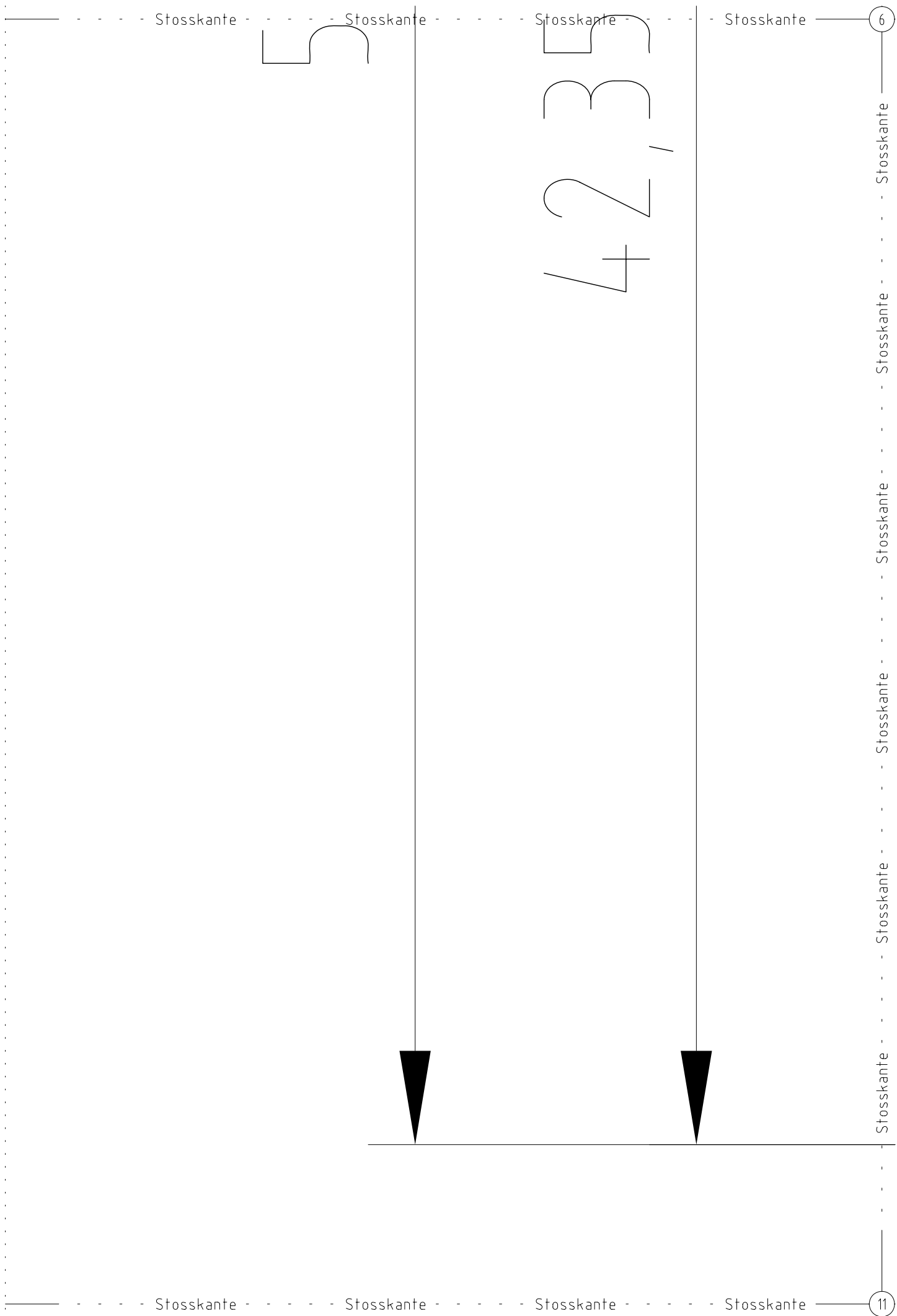

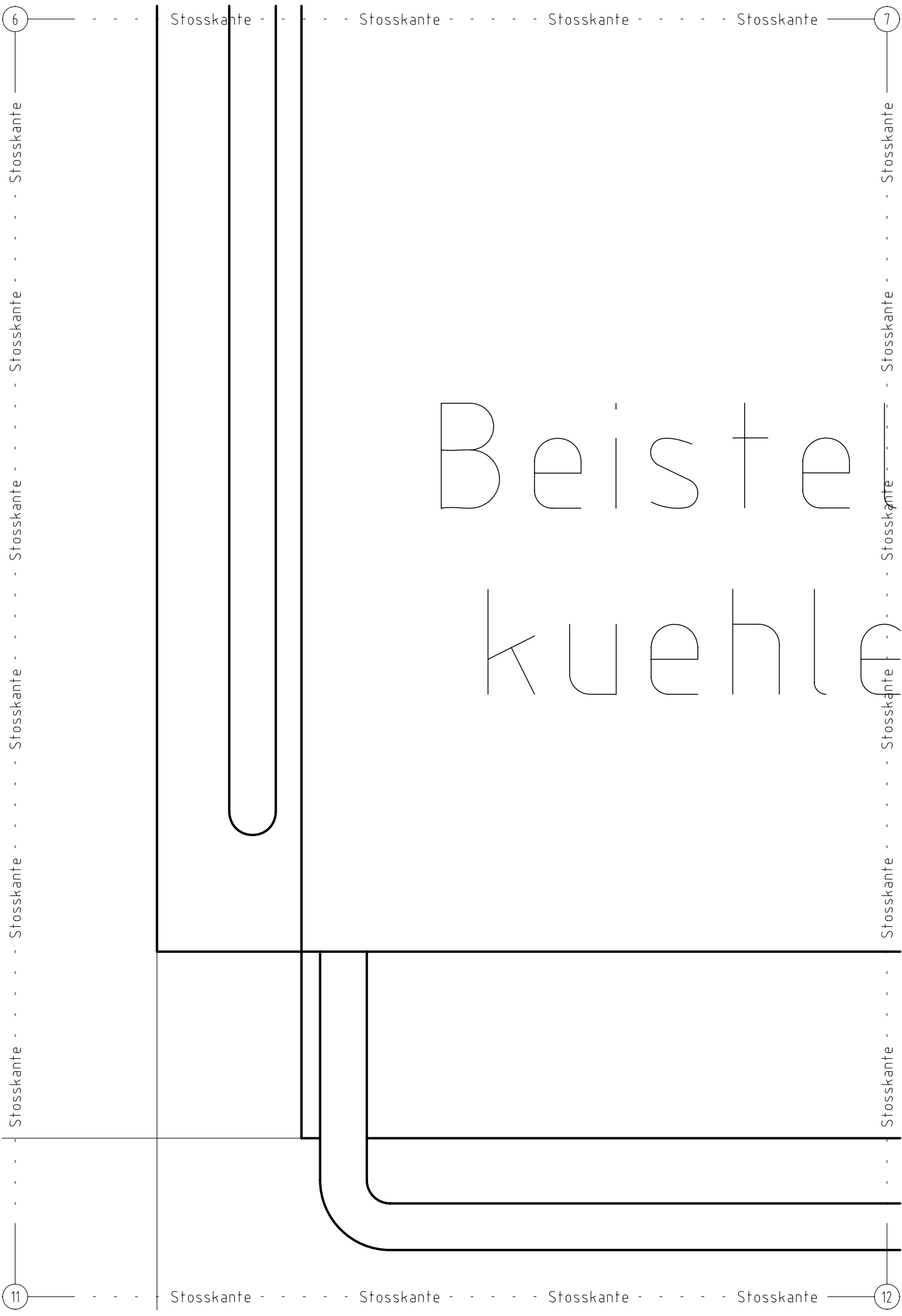

6

7

11

12

Stosskante - - - - - Stosskante - - - - - Stosskante - - - - - Stosskante

Stosskante - - - - - Stosskante - - - - - Stosskante - - - - - Stosskante

BEISTE  
KUEHLE

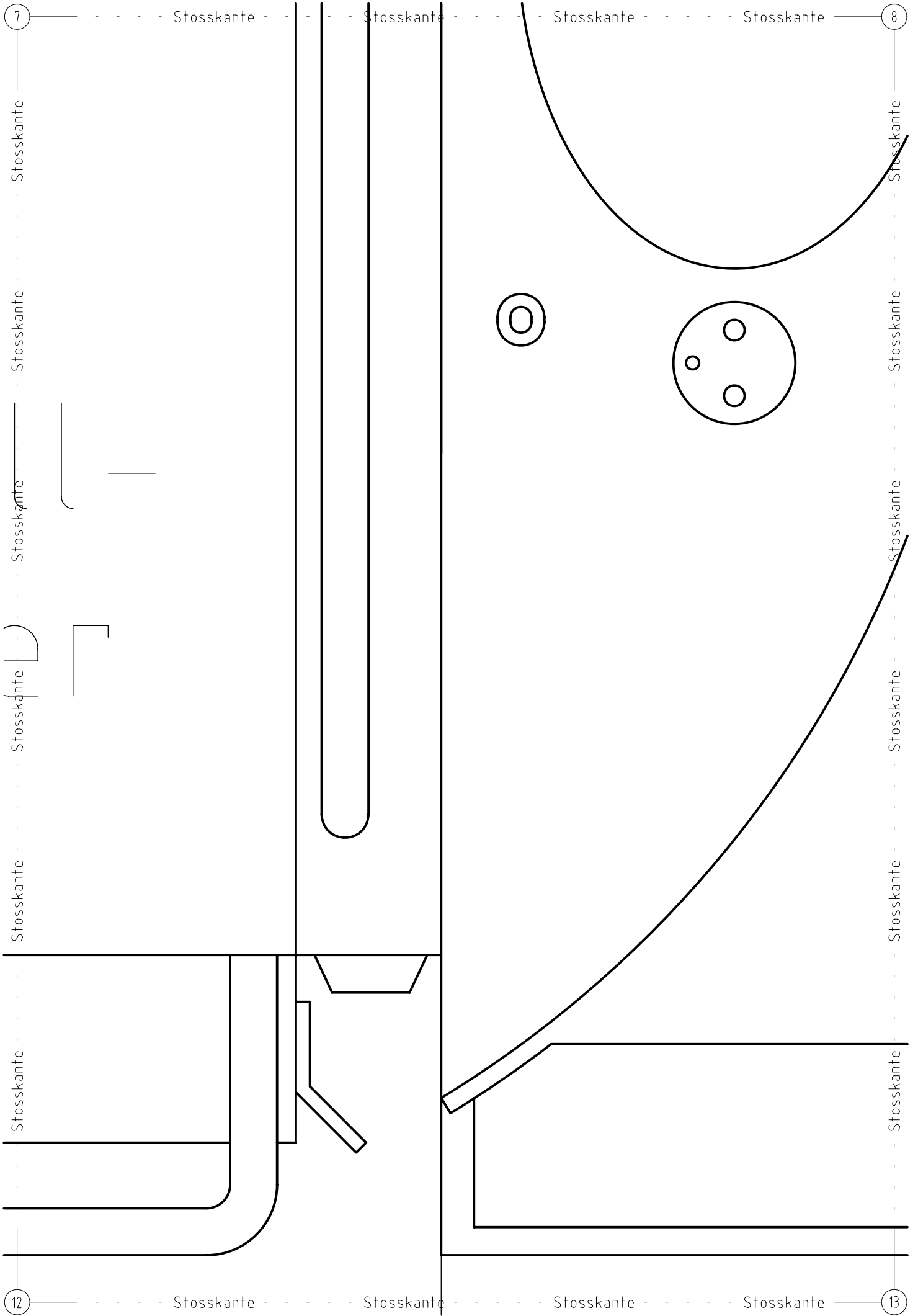

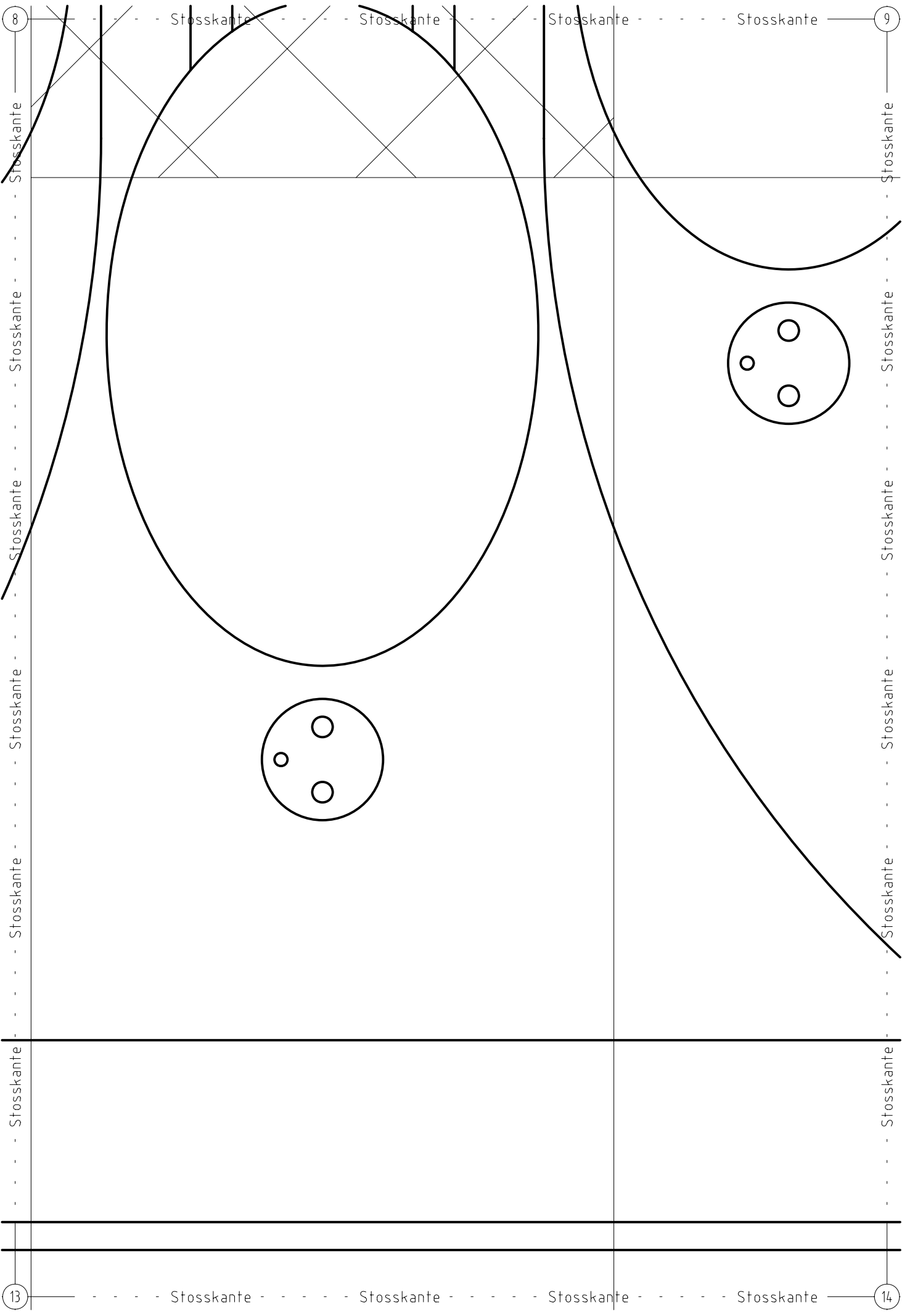

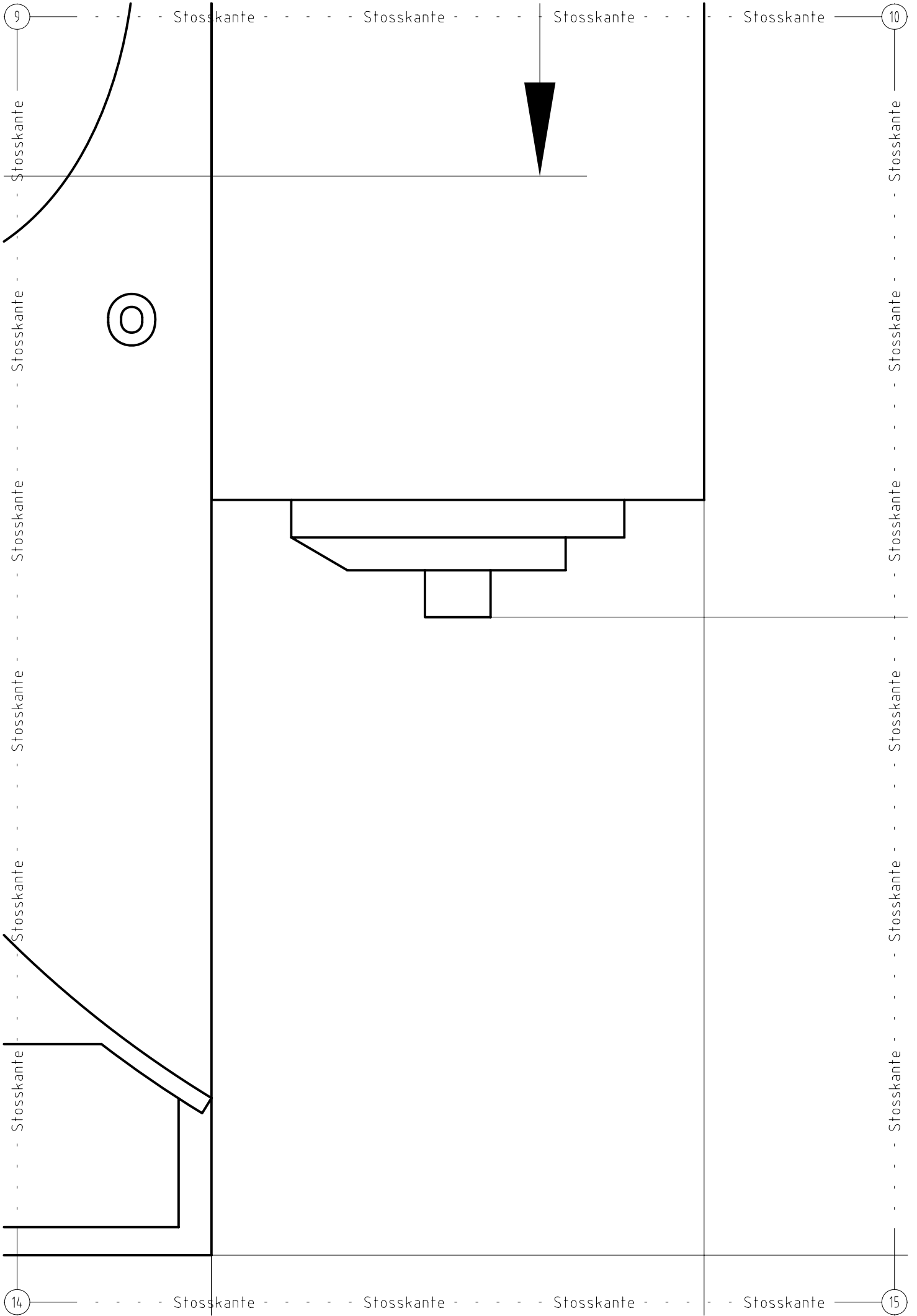









Stosskante Stosskante Stosskante Stosskante

Stosskante Stosskante Stosskante Stosskante

Stosskante Stosskante Stosskante Stosskante

Stosskante Stosskante Stosskante Stosskante

Stosskante Stosskante Stosskante Stosskante

Stosskante Stosskante Stosskante Stosskante

Stosskante Stosskante Stosskante Stosskante

Stosskante Stosskante Stosskante Stosskante

12,5

10

32,5



Stosskante - - - - - Stosskante - - - - - Stosskante - - - - - Stosskante

Stosskante - - - - - Stosskante - - - - - Stosskante - - - - - Stosskante

Stosskante - - - - - Stosskante - - - - - Stosskante - - - - - Stosskante

Stosskante - - - - - Stosskante - - - - - Stosskante - - - - - Stosskante

Stosskante - - - - - Stosskante - - - - - Stosskante - - - - - Stosskante

Stosskante - - - - - Stosskante - - - - - Stosskante - - - - - Stosskante

Stosskante - - - - - Stosskante - - - - - Stosskante - - - - - Stosskante

Stosskante - - - - - Stosskante - - - - - Stosskante - - - - - Stosskante

Stosskante - - - - - Stosskante - - - - - Stosskante - - - - - Stosskante

Stosskante - - - - - Stosskante - - - - - Stosskante - - - - - Stosskante

Stosskante



10,5

Stosskante

Stosskante

Stosskante

Stosskante

Stosskante

Stosskante

Stosskante

